



baumit.com



Leden 2025

# Cenový list

Fasády • Omítky • Potěry

Platnost cen od 1. 1. 2025.

Baumit. Nápady s budoucností.



# POVRCHOVÉ ÚPRAVY

Název výrobku	balení	ks/pal.	paleta	kód výrobku	cena v Kč bez DPH/ litr	cena v Kč vč. DPH/ litr	cena v Kč bez DPH/ bal.	cena v Kč vč. DPH/ bal.
---------------	--------	---------	--------	-------------	-------------------------	-------------------------	-------------------------	-------------------------

## PRÉMIOVÉ BARVY

Baumit StarColor	14 l	24	336 l	101235V-14L	<b>313,00</b>	<b>378,80</b>	<b>4 382,00</b>	<b>5 302,30</b>
	5 l	64	320 l	101235V-05L	<b>343,00</b>	<b>415,10</b>	<b>1 715,00</b>	<b>2 075,20</b>
Baumit PuraColor	14 l	24	336 l	101270V-14L	<b>307,00</b>	<b>371,50</b>	<b>4 298,00</b>	<b>5 200,60</b>
	5 l	64	320 l	101270V-05L	<b>337,00</b>	<b>407,80</b>	<b>1 685,00</b>	<b>2 038,90</b>

## PROFESIONÁLNÍ BARVY

Baumit SilikonColor	14 l	24	336 l	101230V-14L	<b>294,00</b>	<b>355,80</b>	<b>4 116,00</b>	<b>4 980,40</b>
	5 l	64	320 l	101230V-05L	<b>324,00</b>	<b>392,10</b>	<b>1 620,00</b>	<b>1 960,20</b>
Baumit SilikatColor	14 l	24	336 l	101240V-14L	<b>261,00</b>	<b>315,90</b>	<b>3 654,00</b>	<b>4 421,40</b>
	5 l	64	320 l	101240V-05L	<b>291,00</b>	<b>352,20</b>	<b>1 455,00</b>	<b>1 760,60</b>
Baumit GranoporColor	14 l	24	336 l	101250V-14L	<b>241,00</b>	<b>291,70</b>	<b>3 374,00</b>	<b>4 082,60</b>
	5 l	64	320 l	101250V-05L	<b>271,00</b>	<b>328,00</b>	<b>1 355,00</b>	<b>1 639,60</b>

## SPECIÁLNÍ BARVY

Baumit SanovaColor <sup>1)</sup>	14 l	24	336 l	101220V-14L	<b>269,00</b>	<b>325,50</b>	<b>3 766,00</b>	<b>4 556,90</b>
----------------------------------	------	----	-------	-------------	---------------	---------------	-----------------	-----------------

## DESIGNOVÉ BARVY

Baumit Lasur	5 l	64	320 l	101285V-05L-Lasur	<b>339,00</b>	<b>410,20</b>	<b>1 695,00</b>	<b>2 051,00</b>
Baumit Metallic	5 l	64	320 l	101285V-05L-Metallic	<b>537,50</b>	<b>650,40</b>	<b>2 687,50</b>	<b>3 251,90</b>
Baumit Glitter <sup>1)</sup>	5 l	64	320 l	101285Z-05L-Glitter	<b>479,00</b>	<b>579,60</b>	<b>2 395,00</b>	<b>2 898,00</b>
Baumit Finish	5 l	64	320 l	101285V-05L-Finish	<b>338,00</b>	<b>409,00</b>	<b>1 690,00</b>	<b>2 044,90</b>

Název výrobku	struktura	balení	ks/pal.	paleta	kód výrobku	cena v Kč bez DPH/ kg	cena v Kč vč. DPH/ kg	cena v Kč bez DPH/ bal.	cena v Kč vč. DPH/ bal.
---------------	-----------	--------	---------	--------	-------------	-----------------------	-----------------------	-------------------------	-------------------------

## PRÉMIOVÉ OMÍTKY

<b>NOVÉ</b> Baumit CrystalTop	K 1,5	25 kg	24	600 kg	101128V-25	<b>119,00</b>	<b>144,00</b>	<b>2 975,00</b>	<b>3 599,80</b>	
	K 2	25 kg	24	600 kg	101128V-25	<b>119,00</b>	<b>144,00</b>	<b>2 975,00</b>	<b>3 599,80</b>	
	K 3	25 kg	24	600 kg	101128V-25	<b>119,00</b>	<b>144,00</b>	<b>2 975,00</b>	<b>3 599,80</b>	
	R 2	25 kg	24	600 kg	101128V-25	<b>119,00</b>	<b>144,00</b>	<b>2 975,00</b>	<b>3 599,80</b>	
<b>NOVÉ</b> Baumit CrystalTop Fine	K 1	25 kg	24	600 kg	101129V-25	<b>119,00</b>	<b>144,00</b>	<b>2 975,00</b>	<b>3 599,80</b>	
	Baumit NanoporTop	K 1,5	25 kg	24	600 kg	101110V-25	<b>121,00</b>	<b>146,50</b>	<b>3 025,00</b>	<b>3 660,30</b>
		K 2	25 kg	24	600 kg	101110V-25	<b>121,00</b>	<b>146,50</b>	<b>3 025,00</b>	<b>3 660,30</b>
		K 3	25 kg	24	600 kg	101110V-25	<b>121,00</b>	<b>146,50</b>	<b>3 025,00</b>	<b>3 660,30</b>
		R 2	25 kg	24	600 kg	101110V-25	<b>121,00</b>	<b>146,50</b>	<b>3 025,00</b>	<b>3 660,30</b>
R 3	25 kg	24	600 kg	101110V-25	<b>121,00</b>	<b>146,50</b>	<b>3 025,00</b>	<b>3 660,30</b>		
Baumit NanoporTop Fine	K 1	25 kg	24	600 kg	101115V-25	<b>121,00</b>	<b>146,50</b>	<b>3 025,00</b>	<b>3 660,30</b>	
Baumit StarTop	K 1,5	25 kg	24	600 kg	101125V-25	<b>115,00</b>	<b>139,20</b>	<b>2 875,00</b>	<b>3 478,80</b>	
	K 2	25 kg	24	600 kg	101125V-25	<b>115,00</b>	<b>139,20</b>	<b>2 875,00</b>	<b>3 478,80</b>	
	K 3	25 kg	24	600 kg	101125V-25	<b>115,00</b>	<b>139,20</b>	<b>2 875,00</b>	<b>3 478,80</b>	
	R 2	25 kg	24	600 kg	101125V-25	<b>115,00</b>	<b>139,20</b>	<b>2 875,00</b>	<b>3 478,80</b>	
	R 3	25 kg	24	600 kg	101125V-25	<b>115,00</b>	<b>139,20</b>	<b>2 875,00</b>	<b>3 478,80</b>	
Baumit StarTop Fine	K 1	25 kg	24	600 kg	101126V-25	<b>115,00</b>	<b>139,20</b>	<b>2 875,00</b>	<b>3 478,80</b>	

<sup>1)</sup> Dodací termín dle dohody  
Tiskové chyby vyhrazeny. 1. vydání.

Název výrobku	struktura	balení	ks/pal.	paleta	kód výrobku	cena v Kč bez DPH/ kg	cena v Kč vč. DPH/ kg	cena v Kč bez DPH/ bal.	cena v Kč vč. DPH/ bal.
---------------	-----------	--------	---------	--------	-------------	-----------------------	-----------------------	-------------------------	-------------------------

## PRÉMIOVÉ OMÍTKY

<b>Baumit PuraTop</b>	K 1,5	25 kg	24	600 kg	101195V-25	<b>93,00</b>	<b>112,60</b>	<b>2 325,00</b>	<b>2 813,30</b>
	K 2	25 kg	24	600 kg	101195V-25	<b>93,00</b>	<b>112,60</b>	<b>2 325,00</b>	<b>2 813,30</b>
	K 3 <sup>1)</sup>	25 kg	24	600 kg	101195V-25	<b>93,00</b>	<b>112,60</b>	<b>2 325,00</b>	<b>2 813,30</b>
	R 2 <sup>1)</sup>	25 kg	24	600 kg	101195V-25	<b>93,00</b>	<b>112,60</b>	<b>2 325,00</b>	<b>2 813,30</b>
	R 3 <sup>1)</sup>	25 kg	24	600 kg	101195V-25	<b>93,00</b>	<b>112,60</b>	<b>2 325,00</b>	<b>2 813,30</b>
<b>Baumit PuraTop Fine</b>	K 1	25 kg	24	600 kg	101196V-25	<b>93,00</b>	<b>112,60</b>	<b>2 325,00</b>	<b>2 813,30</b>
<b>Baumit openTop</b>	K1,5	25 kg	24	600 kg	101120V-25	<b>83,00</b>	<b>100,50</b>	<b>2 075,00</b>	<b>2 510,80</b>
	K2	25 kg	24	600 kg	101120V-25	<b>83,00</b>	<b>100,50</b>	<b>2 075,00</b>	<b>2 510,80</b>
	K3	25 kg	24	600 kg	101120V-25	<b>83,00</b>	<b>100,50</b>	<b>2 075,00</b>	<b>2 510,80</b>
	R2	25 kg	24	600 kg	101120V-25	<b>83,00</b>	<b>100,50</b>	<b>2 075,00</b>	<b>2 510,80</b>
	R3	25 kg	24	600 kg	101120V-25	<b>83,00</b>	<b>100,50</b>	<b>2 075,00</b>	<b>2 510,80</b>

## PROFESIONÁLNÍ OMÍTKY

<b>Baumit SilikonTop</b>	K 1,5	25 kg	24	600 kg	101130V-25	<b>85,00</b>	<b>102,90</b>	<b>2 125,00</b>	<b>2 571,30</b>
	K 2	25 kg	24	600 kg	101130V-25	<b>85,00</b>	<b>102,90</b>	<b>2 125,00</b>	<b>2 571,30</b>
	K 3	25 kg	24	600 kg	101130V-25	<b>85,00</b>	<b>102,90</b>	<b>2 125,00</b>	<b>2 571,30</b>
	R 2	25 kg	24	600 kg	101130V-25	<b>85,00</b>	<b>102,90</b>	<b>2 125,00</b>	<b>2 571,30</b>
	R 3	25 kg	24	600 kg	101130V-25	<b>85,00</b>	<b>102,90</b>	<b>2 125,00</b>	<b>2 571,30</b>
<b>Baumit GranoporTop</b>	K 1,5	25 kg	24	600 kg	101150V-25	<b>79,00</b>	<b>95,60</b>	<b>1 975,00</b>	<b>2 389,80</b>
	K 2	25 kg	24	600 kg	101150V-25	<b>79,00</b>	<b>95,60</b>	<b>1 975,00</b>	<b>2 389,80</b>
	K 3	25 kg	24	600 kg	101150V-25	<b>79,00</b>	<b>95,60</b>	<b>1 975,00</b>	<b>2 389,80</b>
	R 2	25 kg	24	600 kg	101150V-25	<b>79,00</b>	<b>95,60</b>	<b>1 975,00</b>	<b>2 389,80</b>
	R 3	25 kg	24	600 kg	101150V-25	<b>79,00</b>	<b>95,60</b>	<b>1 975,00</b>	<b>2 389,80</b>
<b>Baumit SilikatTop</b>	K 1,5	25 kg	24	600 kg	101140V-25	<b>80,00</b>	<b>96,80</b>	<b>2 000,00</b>	<b>2 420,00</b>
	K 2	25 kg	24	600 kg	101140V-25	<b>80,00</b>	<b>96,80</b>	<b>2 000,00</b>	<b>2 420,00</b>
	K 3	25 kg	24	600 kg	101140V-25	<b>80,00</b>	<b>96,80</b>	<b>2 000,00</b>	<b>2 420,00</b>
	R 2	25 kg	24	600 kg	101140V-25	<b>80,00</b>	<b>96,80</b>	<b>2 000,00</b>	<b>2 420,00</b>
	R 3	25 kg	24	600 kg	101140V-25	<b>80,00</b>	<b>96,80</b>	<b>2 000,00</b>	<b>2 420,00</b>
<b>Baumit SiliporTop</b>	K 1,5	25 kg	24	600 kg	101135V-25	<b>76,00</b>	<b>92,00</b>	<b>1 900,00</b>	<b>2 299,00</b>
	K 2	25 kg	24	600 kg	101135V-25	<b>76,00</b>	<b>92,00</b>	<b>1 900,00</b>	<b>2 299,00</b>
	K 3	25 kg	24	600 kg	101135V-25	<b>76,00</b>	<b>92,00</b>	<b>1 900,00</b>	<b>2 299,00</b>
	R 2	25 kg	24	600 kg	101135V-25	<b>76,00</b>	<b>92,00</b>	<b>1 900,00</b>	<b>2 299,00</b>
	R 3	25 kg	24	600 kg	101135V-25	<b>76,00</b>	<b>92,00</b>	<b>1 900,00</b>	<b>2 299,00</b>
<b>Baumit FillTop</b>	0,5	25 kg	24	600 kg	101187V-25	<b>92,00</b>	<b>111,40</b>	<b>2 300,00</b>	<b>2 783,00</b>

## DESIGNOVÉ OMÍTKY

<b>Baumit CreativTop</b>	Max 4,0	25 kg	24	600 kg	101185V-25-MAX	<b>99,00</b>	<b>119,80</b>	<b>2 475,00</b>	<b>2 994,80</b>
	Trend 3,0	25 kg	24	600 kg	101185V-25-TREND	<b>99,00</b>	<b>119,80</b>	<b>2 475,00</b>	<b>2 994,80</b>
	Vario 1,5	25 kg	24	600 kg	101185V-25-VARIO	<b>99,00</b>	<b>119,80</b>	<b>2 475,00</b>	<b>2 994,80</b>
	Fine 1,0	25 kg	24	600 kg	101185V-25-FINE	<b>99,00</b>	<b>119,80</b>	<b>2 475,00</b>	<b>2 994,80</b>
	Pearl 0,5	25 kg	24	600 kg	101185V-25-PEARL	<b>99,00</b>	<b>119,80</b>	<b>2 475,00</b>	<b>2 994,80</b>
	Silk 0,2	25 kg	24	600 kg	101185V-25-SILK	<b>99,00</b>	<b>119,80</b>	<b>2 475,00</b>	<b>2 994,80</b>
<b>Baumit MosaikTop</b>	Natural	25 kg	24	600 kg	101161V-25	<b>120,00</b>	<b>145,20</b>	<b>3 000,00</b>	<b>3 630,00</b>
	Essential	25 kg	24	600 kg	101160V-25	<b>99,00</b>	<b>119,80</b>	<b>2 475,00</b>	<b>2 994,80</b>

## TŘPYTIVÉ KAMÍNKY

<b>Karbid křemíku<sup>1)</sup></b>	25 kg	24	600 kg	700557V-25	<b>260,00</b>	<b>314,60</b>	<b>6 500,00</b>	<b>7 865,00</b>
------------------------------------	-------	----	--------	------------	---------------	---------------	-----------------	-----------------

<sup>1)</sup> Dodací termín dle dohody

Název výrobku	balení	ks/pal.	paleta	kód výrobku	cena v Kč bez DPH/ kg	cena v Kč vč. DPH/ kg	cena v Kč bez DPH/ bal.	cena v Kč vč. DPH/ bal.
---------------	--------	---------	--------	-------------	-----------------------	-----------------------	-------------------------	-------------------------

### ZÁKLADNÍ NÁTĚRY

<b>NOVÉ</b> Baumit CrystalActivator	20 kg	24	480 kg	101330V-20	<b>92,00</b>	<b>111,40</b>	<b>1 840,00</b>	<b>2 226,40</b>
	5 kg	64	320 kg	101330V-05	<b>122,00</b>	<b>147,70</b>	<b>610,00</b>	<b>738,10</b>
Baumit PremiumPrimer	20 kg	24	480 kg	101310V-20	<b>92,00</b>	<b>111,40</b>	<b>1 840,00</b>	<b>2 226,40</b>
	5 kg	64	320 kg	101310V-05	<b>122,00</b>	<b>147,70</b>	<b>610,00</b>	<b>738,10</b>
Baumit FillPrimer	25 kg	24	600 kg	101360V-25	<b>100,00</b>	<b>121,00</b>	<b>2 500,00</b>	<b>3 025,00</b>
Baumit UniPrimer	25 kg	24	600 kg	101320V-25	<b>89,00</b>	<b>107,70</b>	<b>2 225,00</b>	<b>2 692,30</b>
	5 kg	64	320 kg	101320V-05	<b>119,00</b>	<b>144,00</b>	<b>595,00</b>	<b>720,00</b>

Název výrobku	balení	ks/pal.	paleta	kód výrobku	cena v Kč bez DPH/ l	cena v Kč vč. DPH/ l	cena v Kč bez DPH/ bal.	cena v Kč vč. DPH/ bal.
---------------	--------	---------	--------	-------------	----------------------	----------------------	-------------------------	-------------------------

Baumit MultiPrimer	10 l	40	400 l	209611Z-10L	<b>262,50</b>	<b>317,70</b>	<b>2 625,00</b>	<b>3 176,30</b>
Baumit SanovaPrimer	10 l	40	400 l	209615Z-10L	<b>189,00</b>	<b>228,70</b>	<b>1 890,00</b>	<b>2 286,90</b>

### SPECIÁLNÍ NÁTĚRY

Baumit SperrGrund <sup>1)</sup>	14 l	24	336 l	209610Z-14L	<b>220,00</b>	<b>266,20</b>	<b>3 080,00</b>	<b>3 726,80</b>
Baumit FungoFluid	5 l	128	640 l	209613Z-05L	<b>231,00</b>	<b>279,60</b>	<b>1 155,00</b>	<b>1 397,60</b>

Název výrobku	balení	ks/pal.	paleta	kód výrobku	cena v Kč bez DPH/ kg	cena v Kč vč. DPH/ kg	cena v Kč bez DPH/ bal.	cena v Kč vč. DPH/ bal.
---------------	--------	---------	--------	-------------	-----------------------	-----------------------	-------------------------	-------------------------

Baumit Grund	10 kg	40	400 kg	311621Z-10	<b>118,00</b>	<b>142,80</b>	<b>1 180,00</b>	<b>1 427,80</b>
	5 kg	96	480 kg	311621Z-05	<b>126,00</b>	<b>152,50</b>	<b>630,00</b>	<b>762,30</b>

### ZIMNÍ PŘÍSAKY

Baumit SpeedTop Star <sup>1) 2)</sup>	400 ml			101710Z-02-STAR	<b>367,50</b>	<b>444,70</b>	<b>367,50</b>	<b>444,70</b>
Baumit SpeedTop <sup>1) 3)</sup>	250 ml			101710Z-02-SPEED	<b>220,50</b>	<b>266,90</b>	<b>220,50</b>	<b>266,90</b>

<sup>1)</sup> Dodací termín dle dohody <sup>2)</sup> K dostání standardně v zimním období

# ZATEPLOVACÍ SYSTÉMY

Název výrobku	balení	ks/pal.	paleta	kód výrobku	cena v Kč bez DPH/ kg	cena v Kč vč. DPH/ kg	cena v Kč bez DPH/ bal.	cena v Kč vč. DPH/ bal.
---------------	--------	---------	--------	-------------	-----------------------	-----------------------	-------------------------	-------------------------

## LEPICÍ A STĚRKOVÉ HMOTY

<b>Baumit openContact</b>	25 kg	54	1350 kg	103110V-25	<b>26,00</b>	<b>31,50</b>	<b>650,00</b>	<b>786,50</b>
<b>Baumit StarContact</b>	25 kg	54	1350 kg	103120V-25	<b>26,00</b>	<b>31,50</b>	<b>650,00</b>	<b>786,50</b>
<b>Baumit ProContact</b>	25 kg	54	1350 kg	103130V-25	<b>16,50</b>	<b>20,00</b>	<b>412,50</b>	<b>499,20</b>
<b>Baumit SpeedContact</b>	25 kg	54	1350 kg	103160V-25	<b>26,00</b>	<b>31,50</b>	<b>650,00</b>	<b>786,50</b>
<b>Baumit DuoContact</b>	25 kg	54	1350 kg	103140V-25	<b>12,50</b>	<b>15,20</b>	<b>312,50</b>	<b>378,20</b>

## LEPICÍ HMOTY

<b>Baumit DispoFix</b>	25 kg	24	600 kg	103220V-25	<b>60,00</b>	<b>72,60</b>	<b>1 500,00</b>	<b>1 815,00</b>
<b>Baumit SupraFix</b>	25 kg	54	1350 kg	103170Z-25	<b>50,00</b>	<b>60,50</b>	<b>1 250,00</b>	<b>1 512,50</b>
<b>Baumit NivoFix</b>	25 kg	54	1350 kg	103150V-25	<b>10,80</b>	<b>13,10</b>	<b>270,00</b>	<b>326,70</b>

Název výrobku	balení	ks/pal.	paleta	kód výrobku	cena v Kč bez DPH/ l	cena v Kč vč. DPH/ l	cena v Kč bez DPH/ bal.	cena v Kč vč. DPH/ bal.
---------------	--------	---------	--------	-------------	----------------------	----------------------	-------------------------	-------------------------

<b>Baumit BituFix 2K</b>	30 l	12	360 l	103280Z-30	<b>148,00</b>	<b>179,10</b>	<b>4 440,00</b>	<b>5 372,40</b>
--------------------------	------	----	-------	------------	---------------	---------------	-----------------	-----------------

Název výrobku	balení	ks/pal.	paleta	kód výrobku	cena v Kč bez DPH/ kg	cena v Kč vč. DPH/ kg	cena v Kč bez DPH/ bal.	cena v Kč vč. DPH/ bal.
---------------	--------	---------	--------	-------------	-----------------------	-----------------------	-------------------------	-------------------------

## STĚRKOVÉ HMOTY

<b>Baumit PowerFlex</b>	25 kg	32	800 kg	103210Z-25	<b>95,50</b>	<b>115,60</b>	<b>2 387,50</b>	<b>2 888,90</b>
-------------------------	-------	----	--------	------------	--------------	---------------	-----------------	-----------------

Název výrobku	odstín	ks/pal.	paleta	kód výrobku	cena v Kč bez DPH/ kg	cena v Kč vč. DPH/ kg	cena v Kč bez DPH/ bal.	cena v Kč vč. DPH/ bal.
---------------	--------	---------	--------	-------------	-----------------------	-----------------------	-------------------------	-------------------------

## SPÁROVACÍ HMOTY

<b>Baumit Ceramic F 25 kg<sup>1)</sup></b>	Black	42	1050 kg	412216Z-25*	<b>27,00</b>	<b>32,70</b>	<b>675,00</b>	<b>816,80</b>
	Anthrazit	42	1050 kg	412216Z-25*	<b>24,00</b>	<b>29,10</b>	<b>600,00</b>	<b>726,80</b>
	Beige white, Cement grey, Dark grey, Extra white, Grey white, Sand, Silver grey	42	1050 kg	412216Z-25*	<b>19,00</b>	<b>23,00</b>	<b>475,00</b>	<b>574,80</b>

\*Pro objednávku je nutné uvést ke kódu výrobku i požadovaný odstín výrobku - např. 412216Z-25-black

<sup>1)</sup> Dodací termín dle dohody

Název výrobku	tloušťka	cena v Kč bez DPH/ m <sup>3</sup>	cena v Kč vč. DPH/ m <sup>3</sup>	cena v Kč bez DPH/ bal.	cena v Kč vč. DPH/ bal.
---------------	----------	-----------------------------------	-----------------------------------	-------------------------	-------------------------

### FASÁDNÍ IZOLAČNÍ DESKY OPEN

Baumit openReflect <sup>1)</sup>	6, 8, 10, 12, 14, 16, 18, 20, 22, 24, 26, 28, 30 cm	cena na vyžádání			
Baumit openPerfect <sup>1)</sup>	6, 8, 10, 12, 14, 16, 18, 20, 22, 24, 26, 28, 30 cm	cena na vyžádání			
Baumit openPlus <sup>1)</sup>	6, 8, 10, 12, 14, 15, 16, 18, 20 cm	cena na vyžádání			
Baumit openTherm <sup>1)</sup>	6, 8, 10, 12, 14, 15, 16, 18, 20 cm	cena na vyžádání			

### FASÁDNÍ IZOLAČNÍ DESKY EPS

Baumit StarTherm <sup>1)</sup>	2, 3, 4, 5, 6, 7, 8, 9, 10, 12, 14, 15, 16, 18, 20, 22, 24, 25, 26, 28, 30 cm	cena na vyžádání			
GreyWall Sun Protect <sup>1)</sup>	6, 8, 10, 12, 14, 15, 16, 18, 20, 22, 24, 26, 28, 30 cm	cena na vyžádání			
Baumit EPS-F <sup>1)</sup>	2, 3, 4, 5, 6, 7, 8, 9, 10, 12, 14, 15, 16, 18, 20, 22, 24, 25, 26, 28, 30 cm	cena na vyžádání			

### FASÁDNÍ IZOLAČNÍ DESKY FENOLICKÉ

Fasádní desky Resolution <sup>1)</sup>	2,5; 3; 4; 5; 6; 7; 8; 9; 10; 12; 14; 16; 18; 20; 22; 24; 26; 28; 30 cm	cena na vyžádání			
--	---	------------------	--	--	--

### FASÁDNÍ IZOLAČNÍ DESKY MINERÁLNÍ

Baumit Minerální fasádní desky <sup>1)</sup>	2, 3, 4, 5, 6, 7, 8, 10, 12, 14, 15, 16, 18, 20, 22, 24, 26, 28, 30 cm	cena na vyžádání			
Fasádní desky TWINNER <sup>1)</sup>	10, 12, 14, 15, 16, 18, 20, 22, 24, 26, 28, 30 cm	cena na vyžádání			

### FASÁDNÍ IZOLAČNÍ DESKY XPS

Extrudovaný polystyren XPS <sup>1)</sup>	2, 3, 4, 5, 6, 7, 8, 10, 12, 14, 16, 18, 20, 22, 24, 26, 28, 30 cm	cena na vyžádání			
--	--	------------------	--	--	--

Název výrobku	balení	šíře role	vydatnost	kód výrobku	cena v Kč bez DPH/ m <sup>2</sup>	cena v Kč vč. DPH/ m <sup>2</sup>	cena v Kč bez DPH/ bal.	cena v Kč vč. DPH/ bal.
---------------	--------	-----------	-----------	-------------	-----------------------------------	-----------------------------------	-------------------------	-------------------------

### SKLOTEXILNÍ SÍŤOVINY

Baumit openTex	50 bm	1,1 m	50 m <sup>2</sup> /role	105110Z-55	32,00	38,80	1 760,00	2 129,60
	10 bm <sup>2)</sup>	1 m	9 m <sup>2</sup> /role	105110Z-10	38,00	46,00	380,00	459,80
Baumit StarTex	50 bm	1,1 m	50 m <sup>2</sup> /role	105120Z-55	32,00	38,80	1 760,00	2 129,60
	10 bm	1,1 m	10 m <sup>2</sup> /role	105120Z-11	38,00	46,00	418,00	505,80
Baumit DuoTex*	50 bm	1,1 m	50 m <sup>2</sup> /role	105140Z-55	31,00	37,60	1 705,00	2 063,10
Baumit StrongTex	25 bm	1 m	25 m <sup>2</sup> /role	105181Z-25	115,00	139,20	2 875,00	3 478,80
Baumit KeraTex	25 bm	1 m	22,5 m <sup>2</sup> /role	105182Z-25	88,00	106,50	2 200,00	2 662,00
Baumit CeramicTex	50 bm	1 m	45 m <sup>2</sup> /role	105183Z-50	45,00	54,50	2 250,00	2 722,50

\*Do vyprodání zásob balení 33 rolí/ pal., následně 35 rolí/ pal.

Název výrobku	balení	délka trnu	kód výrobku	cena v Kč bez DPH/ ks	cena v Kč vč. DPH/ ks	cena v Kč bez DPH/ bal.	cena v Kč vč. DPH/ bal.
---------------	--------	------------	-------------	-----------------------	-----------------------	-------------------------	-------------------------

### BAUMIT STARTRACK

Baumit StarTrack X1	400 ks	-	105610Z--X1	26,00	31,50	10 400,00	12 600,00
	50 ks	-	105610Z--X150	26,00	31,50	1 300,00	1 575,00
Baumit StarTrack Duplex	200 ks	138 mm	105610Z--DUPLEX	22,00	26,70	4 400,00	5 340,00
	50 ks	138 mm	105610Z--DUPLEX50	22,00	26,70	1 100,00	1 335,00
Baumit StarTrack Orange	300 ks	88 mm	105610Z--ORANGE	19,00	23,00	5 700,00	6 900,00
	50 ks	88 mm	105610Z--ORANGE50	19,00	23,00	950,00	1 150,00
Baumit StarTrack Blue	300 ks	55 mm	105610Z--BLUE	14,00	17,00	4 200,00	5 100,00
	50 ks	55 mm	105610Z--BLUE50	14,00	17,00	700,00	850,00
Baumit StarTrack Red	300 ks	88 mm	105610Z--RED	16,00	19,40	4 800,00	5 820,00
	50 ks	88 mm	105610Z--RED50	16,00	19,40	800,00	970,00

<sup>1)</sup> Dodací termín dle dohody <sup>2)</sup> Do vyprodání zásob

Platnost cen od 1. ledna 2025.

Název výrobku	délka hm.	tloušťka izolace	ks/ bal.	kód výrobku	cena v Kč bez DPH/ ks	cena v Kč vč. DPH/ ks	cena v Kč bez DPH/ bal.	cena v Kč vč. DPH/ bal.
<b>HMOŽDINKY</b>								
<b>Hmoždinky Baumit S</b>	115 mm	80 mm	100	105771Z---115	<b>9,50</b>	<b>11,50</b>	<b>950,00</b>	<b>1 150,00</b>
	135 mm	100 mm	100	105771Z---135	<b>11,00</b>	<b>13,40</b>	<b>1 100,00</b>	<b>1 340,00</b>
	155 mm	120 mm	100	105771Z---155	<b>13,40</b>	<b>16,30</b>	<b>1 340,00</b>	<b>1 630,00</b>
	175 mm	140 mm	100	105771Z---175	<b>14,70</b>	<b>17,80</b>	<b>1 470,00</b>	<b>1 780,00</b>
	195 mm	160 mm	100	105771Z---195	<b>18,00</b>	<b>21,80</b>	<b>1 800,00</b>	<b>2 180,00</b>
	215 mm	180 mm	100	105771Z---215	<b>18,90</b>	<b>21,80</b>	<b>1 890,00</b>	<b>2 290,00</b>
	235 mm	200 mm	100	105771Z---235	<b>20,50</b>	<b>24,90</b>	<b>2 050,00</b>	<b>2 490,00</b>
	255 mm	220 mm	100	105771Z---255	<b>23,20</b>	<b>28,10</b>	<b>2 320,00</b>	<b>2 810,00</b>
	275 mm	240 mm	100	105771Z---275	<b>26,90</b>	<b>32,60</b>	<b>2 690,00</b>	<b>3 260,00</b>
	295 mm	260 mm	100	105771Z---295	<b>29,70</b>	<b>36,00</b>	<b>2 970,00</b>	<b>3 600,00</b>
<b>Hmoždinky Baumit Speed</b>	135 mm	80 mm	100	105741Z---115	<b>15,00</b>	<b>18,20</b>	<b>1 500,00</b>	<b>1 815,00</b>
	135 mm	100 mm	100	105741Z---135	<b>15,00</b>	<b>18,20</b>	<b>1 500,00</b>	<b>1 815,00</b>
	155 mm	120 mm	100	105741Z---155	<b>15,70</b>	<b>19,00</b>	<b>1 570,00</b>	<b>1 899,70</b>
	175 mm	140 mm	100	105741Z---175	<b>16,80</b>	<b>20,40</b>	<b>1 680,00</b>	<b>2 032,80</b>
	195 mm	160 mm	100	105741Z---195	<b>20,10</b>	<b>24,40</b>	<b>2 010,00</b>	<b>2 432,10</b>
	215 mm	180 mm	100	105741Z---215	<b>20,90</b>	<b>25,30</b>	<b>2 090,00</b>	<b>2 528,90</b>
	235 mm	200 mm	100	105741Z---235	<b>22,40</b>	<b>27,20</b>	<b>2 240,00</b>	<b>2 710,40</b>
	255 mm	220 mm	100	105741Z---255	<b>25,10</b>	<b>30,40</b>	<b>2 510,00</b>	<b>3 037,10</b>
	275 mm	240 mm	100	105741Z---275	<b>28,80</b>	<b>34,90</b>	<b>2 880,00</b>	<b>3 484,80</b>
	295 mm	260 mm	100	105741Z---295	<b>31,60</b>	<b>38,30</b>	<b>3 160,00</b>	<b>3 823,60</b>
	315 mm	280 mm	100	105741Z---315	<b>36,90</b>	<b>44,70</b>	<b>3 690,00</b>	<b>4 464,90</b>
	335 mm	300 mm	100	105741Z---335	<b>42,80</b>	<b>51,80</b>	<b>4 280,00</b>	<b>5 178,80</b>
	355 mm	320 mm	100	105741Z---355	<b>47,60</b>	<b>57,60</b>	<b>4 760,00</b>	<b>5 759,60</b>
	395 mm	340 mm	100	105741Z---395	<b>68,60</b>	<b>83,10</b>	<b>6 860,00</b>	<b>8 300,60</b>
435 mm	380 mm	100	105741Z---435	<b>88,10</b>	<b>106,70</b>	<b>8 810,00</b>	<b>10 660,10</b>	
<b>Hmoždinky Baumit N</b>	95 mm	60 mm	100	105772Z---95	<b>6,20</b>	<b>7,60</b>	<b>620,00</b>	<b>760,00</b>
	115 mm	80 mm	100	105772Z---115	<b>6,50</b>	<b>7,90</b>	<b>650,00</b>	<b>790,00</b>
	135 mm	100 mm	100	105772Z---135	<b>7,30</b>	<b>8,90</b>	<b>730,00</b>	<b>890,00</b>
	155 mm	120 mm	100	105772Z---155	<b>8,20</b>	<b>10,00</b>	<b>820,00</b>	<b>1 000,00</b>
	175 mm	140 mm	100	105772Z---175	<b>9,40</b>	<b>11,40</b>	<b>940,00</b>	<b>1 140,00</b>
	195 mm	160 mm	100	105772Z---195	<b>10,90</b>	<b>13,20</b>	<b>1 090,00</b>	<b>1 320,00</b>
	215 mm	180 mm	100	105772Z---215	<b>12,20</b>	<b>14,80</b>	<b>1 220,00</b>	<b>1 480,00</b>
	235 mm	200 mm	100	105772Z---235	<b>14,20</b>	<b>17,20</b>	<b>1 420,00</b>	<b>1 720,00</b>
	255 mm	220 mm	100	105772Z---255	<b>17,90</b>	<b>21,70</b>	<b>1 790,00</b>	<b>2 170,00</b>
	275 mm	240 mm	100	105772Z---275	<b>20,40</b>	<b>24,70</b>	<b>2 040,00</b>	<b>2 470,00</b>
295 mm	260 mm	100	105772Z---295	<b>23,10</b>	<b>28,00</b>	<b>2 310,00</b>	<b>2 800,00</b>	
<b>Hmoždinky Baumit SDX 8</b>	100 mm	60 mm	100	105742Z---100	<b>8,90</b>	<b>10,80</b>	<b>890,00</b>	<b>1 080,00</b>
	120 mm	80 mm	100	105742Z---120	<b>9,60</b>	<b>11,70</b>	<b>960,00</b>	<b>1 170,00</b>
	140 mm	100 mm	100	105742Z---140	<b>9,80</b>	<b>11,90</b>	<b>980,00</b>	<b>1 190,00</b>
	160 mm	120 mm	100	105742Z---160	<b>10,70</b>	<b>13,00</b>	<b>1 070,00</b>	<b>1 300,00</b>
	180 mm	140 mm	100	105742Z---180	<b>11,60</b>	<b>14,10</b>	<b>1 160,00</b>	<b>1 410,00</b>
	200 mm	160 mm	100	105742Z---200	<b>12,60</b>	<b>15,30</b>	<b>1 260,00</b>	<b>1 530,00</b>
	220 mm	180 mm	100	105742Z---220	<b>15,90</b>	<b>19,30</b>	<b>1 590,00</b>	<b>1 930,00</b>
	240 mm	200 mm	50	105742Z---240	<b>18,50</b>	<b>22,40</b>	<b>925,00</b>	<b>1 120,00</b>
	260 mm	220 mm	50	105742Z---260	<b>23,20</b>	<b>28,10</b>	<b>1 160,00</b>	<b>1 405,00</b>
	280 mm	240 mm	50	105742Z---280	<b>27,70</b>	<b>33,60</b>	<b>1 385,00</b>	<b>1 680,00</b>
	300 mm	260 mm	50	105742Z---300	<b>30,90</b>	<b>37,40</b>	<b>1 545,00</b>	<b>1 870,00</b>
<b>Hmoždinky Baumit E</b>	162 mm	100-400 mm	100	105738Z---162	<b>21,00</b>	<b>25,50</b>	<b>2 100,00</b>	<b>2 550,00</b>
	202 mm	100-400 mm	100	105738Z---202	<b>22,20</b>	<b>26,90</b>	<b>2 220,00</b>	<b>2 690,00</b>
	232 mm	100-400 mm	100	105738Z---232	<b>27,20</b>	<b>33,00</b>	<b>2 720,00</b>	<b>3 300,00</b>

Název výrobku	délka hm.	tloušťka izolace pro zápusťnou montáž	tloušťka izolace pro povrchovou montáž	ks/ bal.	kód výrobku	cena v Kč bez DPH/ ks	cena v Kč vč. DPH/ ks	cena v Kč bez DPH/ bal.	cena v Kč vč. DPH/ bal.
---------------	-----------	---------------------------------------	--	----------	-------------	-----------------------	-----------------------	-------------------------	-------------------------

## HMOŽDINKY DO DŘEVA A PLECHU

Hmoždinky Baumit Wood <sup>1)</sup>	85 mm	80 mm	60 mm	150	105779Z---85	15,80	19,20	2 370,00	2 880,00
	105 mm	100 mm	80 mm	150	105779Z---105	16,40	19,90	2 460,00	2 985,00
	125 mm	120 mm	100 mm	150	105779Z---125	16,60	20,10	2 490,00	3 015,00
	145 mm	140 mm	120 mm	150	105779Z---145	17,70	21,50	2 655,00	3 225,00
	165 mm	160 mm	140 mm	100	105779Z---165	19,70	23,90	1 970,00	2 390,00
	185 mm	180 mm	160 mm	100	105779Z---185	22,20	26,90	2 220,00	2 690,00
	205 mm	200 mm	180 mm	100	105779Z---205	25,40	30,80	2 540,00	3 080,00
	225 mm	220 mm	200 mm	100	105779Z---225	28,40	34,40	2 840,00	3 440,00
	245 mm	240 mm	220 mm	100	105779Z---245	29,40	35,60	2 940,00	3 560,00
	265 mm	260 mm	240 mm	100	105779Z---265	33,20	40,20	3 320,00	4 020,00
	285 mm	280 mm	260 mm	100	105779Z---285	37,20	45,10	3 720,00	4 510,00
	305 mm	300 mm	280 mm	100	105779Z---305	40,10	48,60	4 010,00	4 860,00
	325 mm	320 mm	300 mm	100	105779Z---325	44,70	54,10	4 470,00	5 410,00

Název výrobku	průměr	ks/ bal.	kód výrobku	cena v Kč bez DPH/ bal.	cena v Kč vč. DPH/ bal.
---------------	--------	----------	-------------	-------------------------	-------------------------

## PŘÍSLUŠENSTVÍ K HMOŽDINKÁM

Zátka STR EPS plus	65 mm	100	105780Z---plus	300,00	370,00
Zátka STR EPS	65 mm	100	105780Z---EPS	250,00	310,00
Zátka STR Mineral	65 mm	100	105780Z---Min	390,00	480,00
Zátka STR Resolution	65 mm	100	105780Z---XS	640,00	780,00
Malá zátka do hmoždinky Baumit S	15 mm	500	105788Z---UES	400,00	500,00
Zátka EPS QUICK plus	64 mm	100	105781Z---Qplus	290,00	351,00
Zátka EPS QUICK	64 mm	100	105781Z---Q	290,00	351,00
Zátka MW QUICK mineral	64 mm	100	105781Z---QMW	460,00	560,00
Zátka EPS	70 mm	200	105781Z---EPS	400,00	500,00
Zátka EPS plus	70 mm	200	105781Z---plus	460,00	560,00
Zátka Baumit E EPS	15 mm	200	105781Z---EEPS	500,00	620,00
Zátka Baumit E EPS plus	15 mm	200	105781Z---Eplus	580,00	720,00
Přídavný talíř VT 90	90 mm	100	105789Z---VT90	890,00	1 080,00
Přídavný talíř VT 2G	110 mm	100	105789Z---VT2G	1 670,00	2 030,00
Přídavný talíř 140	140 mm	100	105789Z---140	1 530,00	1 860,00
Přídavný talíř T140	140 mm	150	105789Z---T140	2 610,00	3 165,00
Přídavný talíř T90	90 mm	100	105789Z---T90	760,00	920,00
Přídavný talíř MW-CUP	110 mm	100	105789Z---MW	1 730,00	2 100,00

Název výrobku	délka hm.	ks/ bal.	kód výrobku	cena v Kč bez DPH/ ks	cena v Kč vč. DPH/ ks	cena v Kč bez DPH/ bal.	cena v Kč vč. DPH/ bal.
Rozpěrná zóna Speed	135-435 mm	100	105780Z---SPEED	3,10	3,80	310,00	375,10

Název výrobku	tloušťka	délka	ks/ bal.	bm/ bal.	kód výrobku	cena v Kč bez DPH/ bm	cena v Kč vč. DPH/ bm	cena v Kč bez DPH/ ks	cena v Kč vč. DPH/ ks
---------------	----------	-------	----------	----------	-------------	-----------------------	-----------------------	-----------------------	-----------------------

## SOKLOVÉ A ZAKLÁDACÍ PROFILY

Zakládací úhelníkový profil		2,0 m	20	40 bm	105450Z	94,40	114,30	188,80	228,50
Zakončovací profil s okapničkou		2,0 m	25	50 bm	105451Z---10	44,20	53,50	88,40	107,00
		2,0 m	20	40 bm	105451Z---15	46,70	56,60	93,40	113,10
		2,0 m	20	40 bm	105451Z---15	46,70	56,60	93,40	113,10
Soklový profil therm <sup>1)4)</sup>	6-9 cm	2,0 m	10	20 bm	105211Z-06-09-A	115,10	139,30	230,20	278,60
	6-9 cm	2,0 m	10	20 bm	105211Z-06-09-B	74,70	90,40	149,40	180,80
	10-17 cm	2,0 m	10	20 bm	105211Z-10-17-A	141,50	171,30	283,00	342,50
	10-24 cm	2,0 m	10	20 bm	105211Z-10-24-B	92,10	111,50	184,20	222,90
	18-24 cm	2,0 m	10	20 bm	105211Z-18-24-A	239,70	290,10	479,40	580,10

<sup>1)</sup> Dodací termín dle dohody <sup>4)</sup> Je třeba vždy objednat stejný počet dílů A a B.



Název výrobku	tloušťka	délka	ks/ bal.	bm/ bal.	kód výrobku	cena v Kč bez DPH/ bm	cena v Kč vč. DPH/ bm	cena v Kč bez DPH/ ks	cena v Kč vč. DPH/ ks
<b>SOKLOVÉ A ZAKLÁDACÍ PROFILY</b>									
<b>Soklový profil ETICS<sup>1)</sup></b>	6 cm	2,5 m	10	25 bm	105220Z-06	<b>60,70</b>	<b>73,50</b>	<b>151,75</b>	<b>183,70</b>
	8 cm	2,5 m	10	25 bm	105220Z-08	<b>70,10</b>	<b>84,90</b>	<b>175,25</b>	<b>212,10</b>
	10 cm	2,5 m	10	25 bm	105220Z-10	<b>80,40</b>	<b>97,30</b>	<b>201,00</b>	<b>243,30</b>
	12 cm	2,5 m	10	25 bm	105220Z-12	<b>90,80</b>	<b>109,90</b>	<b>227,00</b>	<b>274,70</b>
	14 cm	2,5 m	10	25 bm	105220Z-14	<b>129,00</b>	<b>156,10</b>	<b>322,50</b>	<b>390,30</b>
	15 cm	2,5 m	10	25 bm	105220Z-15	<b>136,00</b>	<b>164,60</b>	<b>340,00</b>	<b>411,40</b>
	16 cm	2,5 m	10	25 bm	105220Z-16	<b>143,00</b>	<b>173,10</b>	<b>357,50</b>	<b>432,60</b>
	18 cm	2,5 m	10	25 bm	105220Z-18	<b>157,30</b>	<b>190,40</b>	<b>393,25</b>	<b>475,90</b>
	20 cm	2,5 m	10	25 bm	105220Z-20	<b>171,80</b>	<b>207,90</b>	<b>429,50</b>	<b>519,70</b>
	22 cm	2,0 m	10	20 bm	105220Z-22	<b>186,50</b>	<b>225,70</b>	<b>373,00</b>	<b>451,40</b>
	24 cm	2,0 m	10	20 bm	105220Z-24	<b>201,50</b>	<b>243,90</b>	<b>403,00</b>	<b>487,70</b>
	26 cm	2,0 m	10	20 bm	105220Z-26	<b>382,00</b>	<b>462,30</b>	<b>764,00</b>	<b>924,50</b>
	28 cm	2,0 m	10	20 bm	105220Z-28	<b>404,20</b>	<b>489,10</b>	<b>808,40</b>	<b>978,20</b>
30 cm	2,0 m	10	20 bm	105220Z-30	<b>426,50</b>	<b>516,10</b>	<b>853,00</b>	<b>1 032,20</b>	
<b>Soklový profil ETICS POPULAR<sup>1)</sup></b>	6 cm	2,0 m	10	20 bm	105230Z-06	<b>53,40</b>	<b>64,70</b>	<b>106,80</b>	<b>129,30</b>
	8 cm	2,0 m	10	20 bm	105230Z-08	<b>61,40</b>	<b>74,30</b>	<b>122,80</b>	<b>148,60</b>
	10 cm	2,0 m	10	20 bm	105230Z-10	<b>70,20</b>	<b>85,00</b>	<b>140,40</b>	<b>169,90</b>
	12 cm	2,0 m	10	20 bm	105230Z-12	<b>78,70</b>	<b>95,30</b>	<b>157,40</b>	<b>190,50</b>
	14 cm	2,0 m	10	20 bm	105230Z-14	<b>101,40</b>	<b>122,70</b>	<b>202,80</b>	<b>245,40</b>
	15 cm	2,0 m	10	20 bm	105230Z-15	<b>106,80</b>	<b>129,30</b>	<b>213,60</b>	<b>258,50</b>
	16 cm	2,0 m	10	20 bm	105230Z-16	<b>112,30</b>	<b>135,90</b>	<b>224,60</b>	<b>271,80</b>
	18 cm	2,0 m	10	20 bm	105230Z-18	<b>122,70</b>	<b>148,50</b>	<b>245,40</b>	<b>297,00</b>
20 cm	2,0 m	10	20 bm	105230Z-20	<b>133,30</b>	<b>161,30</b>	<b>266,60</b>	<b>322,60</b>	

Název výrobku	odstín	délka	ks/ bal.	bm/ bal.	kód výrobku	cena v Kč bez DPH/ bm	cena v Kč vč. DPH/ bm	cena v Kč bez DPH/ ks	cena v Kč vč. DPH/ ks
<b>OKENNÍ A DVEŘNÍ PŘIPOJOVACÍ PROFILY</b>									
<b>Okenní a dveřní přípojovací profil ETICS - Flexibel</b>	bílý	2,4 m	25	60 bm	105410Z	<b>188,00</b>	<b>227,50</b>	<b>451,20</b>	<b>546,00</b>
<b>Okenní a dveřní přípojovací profil ETICS - Plus</b>	bílý	2,6 m	30	78 bm	105417Z---9010	<b>59,90</b>	<b>72,50</b>	<b>155,74</b>	<b>188,50</b>
<b>Okenní a dveřní přípojovací profil ETICS - Plus Color<sup>1)</sup></b>	RAL 7016	2,6 m	30	78 bm	105417Z---7016	<b>62,50</b>	<b>75,70</b>	<b>162,50</b>	<b>196,70</b>
	RAL 7037	2,6 m	30	78 bm	105417Z---7037	<b>62,50</b>	<b>75,70</b>	<b>162,50</b>	<b>196,70</b>
	RAL 8011	2,6 m	30	78 bm	105417Z---8011	<b>62,50</b>	<b>75,70</b>	<b>162,50</b>	<b>196,70</b>
<b>Okenní a dveřní přípojovací profil ETICS</b>	bílý	1,6 m	30	48 bm	105416Z-16	<b>37,80</b>	<b>45,80</b>	<b>60,48</b>	<b>73,20</b>
	bílý	2,4 m	30	72 bm	105416Z-24	<b>37,80</b>	<b>45,80</b>	<b>90,72</b>	<b>109,80</b>
<b>Okenní a dveřní přípojovací profil ETICS POPULAR</b>	bílý	1,4 m	30	42 bm	105412Z-14	<b>32,20</b>	<b>39,00</b>	<b>45,08</b>	<b>54,60</b>
	bílý	1,6 m	30	48 bm	105412Z-16	<b>32,20</b>	<b>39,00</b>	<b>51,52</b>	<b>62,40</b>
	bílý	2,4 m	20	48 bm	105412Z-24	<b>32,20</b>	<b>39,00</b>	<b>77,28</b>	<b>93,60</b>
<b>Okenní a dveřní přípojovací profil ETICS POPULAR Color<sup>1)</sup></b>	RAL 1015	2,4 m	20	48 bm	105418Z-24-1015	<b>35,10</b>	<b>42,50</b>	<b>84,24</b>	<b>102,00</b>
	RAL 7005	2,4 m	20	48 bm	105418Z-24-7005	<b>35,10</b>	<b>42,50</b>	<b>84,24</b>	<b>102,00</b>
	RAL 7016	2,4 m	20	48 bm	105418Z-24-7016	<b>35,10</b>	<b>42,50</b>	<b>84,24</b>	<b>102,00</b>
	RAL 7047	2,4 m	20	48 bm	105418Z-24-7047	<b>35,10</b>	<b>42,50</b>	<b>84,24</b>	<b>102,00</b>
	RAL 8024	2,4 m	20	48 bm	105418Z-24-8024	<b>35,10</b>	<b>42,50</b>	<b>84,24</b>	<b>102,00</b>

Název výrobku	odstín	délka	ks/ bal.	bm/ bal.	kód výrobku	cena v Kč bez DPH/ bm	cena v Kč vč. DPH/ bm	cena v Kč bez DPH/ ks	cena v Kč vč. DPH/ ks
<b>DILATAČNÍ PROFILY</b>									
<b>Dilatační profil V</b>	bílý	2,5 m	25	62,5 bm	105420Z	<b>134,90</b>	<b>163,30</b>	<b>337,25</b>	<b>408,10</b>
<b>Dilatační profil E</b>	bílý	2,5 m	25	62,5 bm	105421Z	<b>134,90</b>	<b>163,30</b>	<b>337,25</b>	<b>408,10</b>
<b>Dilatační profil Mini</b>	bílý	2,5 m	25	62,5 bm	105422Z-Mini-25	<b>153,70</b>	<b>186,00</b>	<b>384,25</b>	<b>465,00</b>
	RAL 7015	2,5 m	25	62,5 bm	105422Z-Mini-7015	<b>153,70</b>	<b>186,00</b>	<b>384,25</b>	<b>465,00</b>
	RAL 7047	2,5 m	25	62,5 bm	105422Z-Mini-7047	<b>153,70</b>	<b>186,00</b>	<b>384,25</b>	<b>465,00</b>

<sup>1)</sup> Dodací termín dle dohody

Název výrobku	délka	ks/ bal.	bm/ bal.	kód výrobku	cena v Kč bez DPH/ bm	cena v Kč vč. DPH/ bm	cena v Kč bez DPH/ ks	cena v Kč vč. DPH/ ks
---------------	-------	----------	----------	-------------	-----------------------	-----------------------	-----------------------	-----------------------

### ROHOVÉ PROFILY

Rohový profil ETICS ALU se síťovinou	2,5 m	50	125 bm	105312Z	25,40	30,80	63,50	76,90
Rohový profil ETICS PVC se síťovinou	2,5 m	50	125 bm	105313Z	19,00	23,00	47,50	57,50
Rohový profil ETICS PVC se síťovinou – REC	2,5 m	50	125 bm	105313Z-REC	17,30	21,00	43,25	52,40
Rohový profil ETICS protipožární	2,5 m	20	50 bm	105455Z	78,60	95,20	196,50	237,80
Rohový profil ETICS POPULAR ALU se síťovinou	2,5 m	50	125 bm	105314Z	19,30	23,40	48,25	58,40
Rohový profil ETICS POPULAR PVC se síťovinou	2,5 m	50	125 bm	105315Z	16,40	19,90	41,00	49,70
Rohový profil ETICS POPULAR PVC se síťovinou – REC	2,5 m	50	125 bm	105315Z-REC	15,70	19,00	39,25	47,50
Obloukový profil ETICS PVC se síťovinou	2,5 m	25	62,5 bm	105316Z	44,10	53,40	110,25	133,50
RollEck			25 bm	105317Z	33,20	40,20	830,00	1 004,30

### PROFILY S OKAPNIČKOU

Okapnička ETICS protipožární	2,5 m	25	62,5 bm	105454Z	97,30	117,80	243,25	294,40
Okapnička ETICS PVC se síťovinou	2,5 m	25	62,5 bm	105441Z	39,50	47,80	98,75	119,50
Okapnička ETICS POPULAR PVC se síťovinou	2,5 m	25	62,5 bm	105449Z	35,90	43,50	89,75	108,60

### PARAPETNÍ PROFILY

Flexibilní parapetní profil	2,0 m	20	40 bm	105456Z	62,70	75,90	125,40	151,80
Parapetní přípojovací profil ETICS	2,0 m	100	200 bm	105442Z	42,60	51,60	85,20	103,10
Přípojovací profil pro oplechování	2,0 m	25	50 bm	105443Z	149,00	180,30	298,00	360,60
Napojovací parapetní profil	2,0 m	20	40 bm	105448Z	64,60	78,20	129,20	156,40

Název výrobku	balení	ks/bal.	ks/pal.	kód položky	cena v Kč bez DPH/ ks	cena v Kč vč. DPH/ ks	cena v Kč bez DPH/ bal.	cena v Kč vč. DPH/ bal.
---------------	--------	---------	---------	-------------	-----------------------	-----------------------	-------------------------	-------------------------

### PŘÍSLUŠENSTVÍ ZATEPLOVACÍCH SYSTÉMŮ

<b>NOVÉ</b> Baumit Pěna nízkoexpandní	800 ml	12	840	105800Z----LE800	123,00	148,90	1 476,00	1 786,00
---------------------------------------	--------	----	-----	------------------	--------	--------	----------	----------

Název výrobku	tloušťka	délka	balení	kód výrobku	cena v Kč bez DPH/ ks	cena v Kč vč. DPH/ ks	cena v Kč bez DPH/ bal.	cena v Kč vč. DPH/ bal.
---------------	----------	-------	--------	-------------	-----------------------	-----------------------	-------------------------	-------------------------

### PŘÍSLUŠENSTVÍ ZATEPLOVACÍCH SYSTÉMŮ

Soklová distanční podložka	3 mm		100	105445Z----3	2,80	3,40	280,00	340,00
	5 mm		100	105445Z----5	3,30	4,00	330,00	400,00
	8 mm		100	105445Z----8	3,80	4,60	380,00	460,00
Soklová hmoždinka SN 6x60	60 mm		50	105446Z-60	2,60	3,20	260,00	320,00
Soklová hmoždinka SN 6x80	80 mm		50	105446Z-80	3,40	4,20	340,00	420,00
Spojka soklových lišt PV 30	30 mm		100	105444Z	2,70	3,30	270,00	330,00
Spirální hmoždinka			10	105447Z	19,70	23,90	197,00	239,00

Název výrobku	tloušťka	délka	ks/ bal.	bm/ bal.	kód výrobku	cena v Kč bez DPH/ bm	cena v Kč vč. DPH/ bm	cena v Kč bez DPH/ ks	cena v Kč vč. DPH/ ks
---------------	----------	-------	----------	----------	-------------	-----------------------	-----------------------	-----------------------	-----------------------

Okapnička k soklovému profilu ETICS	2,5 m		50	125 bm	105440Z	40,30	48,80	100,75	122,00
Ukončovací profil pro omítky	10 mm	2,0 m	25	50 bm	105452Z-20-10	38,50	46,60	77,00	93,20
	6 mm	2,0 m	25	50 bm	105452Z-20-6	35,50	43,00	71,00	86,00
	3 mm	2,0 m	25	50 bm	105452Z-20-3	30,10	36,50	60,20	72,90
Expanzní páska	3–7 mm			8 bm	206818Z-03-07	25,10	30,40	200,80	243,00
	5–10 mm			5,6 bm	206818Z-05-10	42,60	51,60	238,56	288,70
	7–12 mm			4,3 bm	206818Z-07-12	93,20	112,80	400,76	485,00

Název výrobku	odstín	délka	balení	kód výrobku	cena v Kč bez DPH/ ks	cena v Kč vč. DPH/ ks
---------------	--------	-------	--------	-------------	-----------------------	-----------------------

## SYSTEMOVÉ ŘEŠENÍ PRO PARAPETY

Parapetní spádový klín 160 mm <sup>1)</sup>		1,2 m	1 ks	105448Z-SP-160	<b>345,90</b>	<b>418,60</b>
Parapetní spádový klín 280 mm <sup>1)</sup>		1,2 m	1 ks	105448Z-SP	<b>403,90</b>	<b>488,80</b>
Parapetní spádový klín 420 mm <sup>1)</sup>		1,2 m	1 ks	105448Z-SP-420	<b>576,50</b>	<b>697,60</b>
Těsnicí lišta SOL-PAD	bílá <sup>1)</sup>	1,5 m	20 ks	105448Z-SP-bílá	<b>158,60</b>	<b>192,00</b>
	černá <sup>1)</sup>	1,5 m	20 ks	105448Z-SP-černá	<b>158,60</b>	<b>192,00</b>
TORO Block <sup>1)</sup>		1,175 m	1 ks	105447Z-TB	<b>2 730,00</b>	<b>3 303,30</b>
Montážní lepidlo Tytan Professional FIX2 GT <sup>1)</sup>			290 ml	105789Z----SPGT	<b>428,10</b>	<b>518,10</b>

Název výrobku	délka	balení	kód výrobku	cena v Kč bez DPH/ sada	cena v Kč vč. DPH/ sada
---------------	-------	--------	-------------	-------------------------	-------------------------

Parapetní profil SOL-PAD 280/20 <sup>1)</sup>	0,28 m	1 sada	105448Z-280-20	<b>550,40</b>	<b>666,00</b>
Parapetní profil SOL-PAD 280/30 <sup>1)</sup>	0,28 m	1 sada	105448Z-280-30	<b>611,50</b>	<b>740,00</b>
Parapetní profil SOL-PAD 420/20 <sup>1)</sup>	0,42 m	1 sada	105448Z-420-20	<b>1 010,00</b>	<b>1 222,10</b>

Název výrobku	délka	balení	kód výrobku	cena v Kč bez DPH/ bm	cena v Kč vč. DPH/ bm	cena v Kč bez DPH/ ks	cena v Kč vč. DPH/ ks
---------------	-------	--------	-------------	-----------------------	-----------------------	-----------------------	-----------------------

Exteriérová těsnicí páska 150 mm <sup>1)</sup>	25 m	1 ks	105447Z----150	<b>107,70</b>	<b>130,40</b>	<b>2 692,50</b>	<b>3 258,00</b>
--	------	------	----------------	---------------	---------------	-----------------	-----------------

Název výrobku	typ	délka	rozměr	kód výrobku	cena v Kč bez DPH/ bm	cena v Kč vč. DPH/ bm	cena v Kč bez DPH/ ks	cena v Kč vč. DPH/ ks
---------------	-----	-------	--------	-------------	-----------------------	-----------------------	-----------------------	-----------------------

## PROFILY PRO TVORBU BOSÁŽÍ

plošný prvek <sup>1)</sup>	typ I	2 m		105430Z	<b>57,10</b>	<b>69,10</b>	<b>114,20</b>	<b>138,20</b>
	typ II	2 m		105433Z	<b>57,10</b>	<b>69,10</b>	<b>114,20</b>	<b>138,20</b>
	typ III	2 m		105436Z	<b>57,10</b>	<b>69,10</b>	<b>114,20</b>	<b>138,20</b>

Název výrobku	typ	délka	rozměr	kód výrobku	cena v Kč bez DPH/ ks	cena v Kč vč. DPH/ ks
---------------	-----	-------	--------	-------------	-----------------------	-----------------------

vnější roh <sup>1)</sup>	typ I		10 x 10 cm	105431Z	<b>118,50</b>	<b>143,40</b>
	typ II		10 x 10 cm	105434Z	<b>118,50</b>	<b>143,40</b>
	typ III		10 x 10 cm	105437Z	<b>118,50</b>	<b>143,40</b>
vnitřní roh <sup>1)</sup>	typ I		9 x 9 cm	105432Z	<b>118,50</b>	<b>143,40</b>
	typ II		9 x 9 cm	105435Z	<b>118,50</b>	<b>143,40</b>
	typ III		9 x 9 cm	105438Z	<b>118,50</b>	<b>143,40</b>

plošný prvek

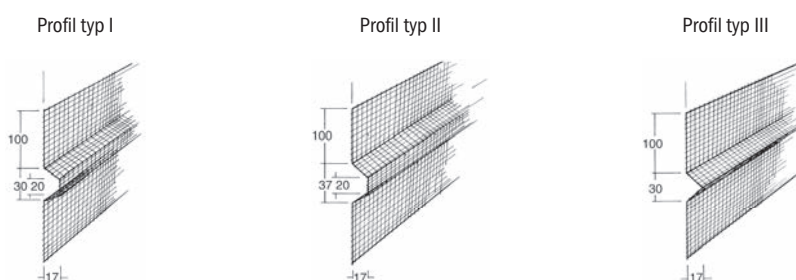

vnější roh

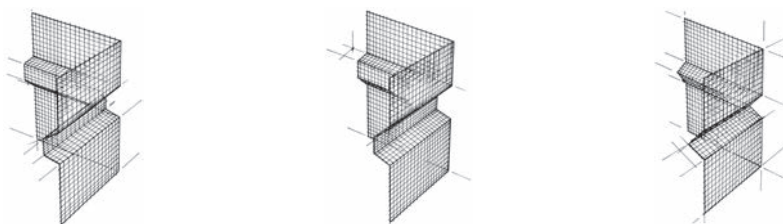

vnitřní roh

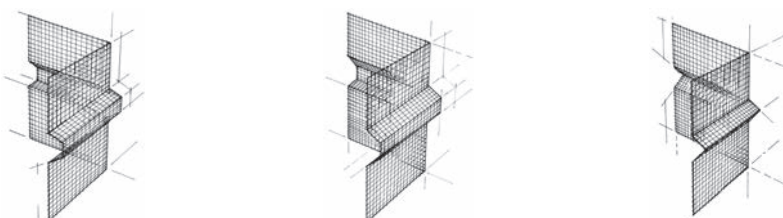

<sup>1)</sup> Dodací termín dle dohody

# VNĚJŠÍ OMÍTKY

Název výrobku	balení	ks/pal.	paleta	kód výrobku	cena v Kč bez DPH/ t	cena v Kč vč. DPH/ t	cena v Kč bez DPH/ bal.	cena v Kč vč. DPH/ bal.
---------------	--------	---------	--------	-------------	----------------------	----------------------	-------------------------	-------------------------

## TEPELNĚIZOLAČNÍ OMÍTKY

<b>Baumit FL 68/ Vyztužená lehčená omítka</b>	30 kg	35	1050 kg	206260Z-30	<b>13 200,00</b>	<b>15 972,00</b>	<b>396,00</b>	<b>479,20</b>
---	-------	----	---------	------------	------------------	------------------	---------------	---------------

Název výrobku	balení	ks/pal.	paleta	kód výrobku	cena v Kč bez DPH/ m <sup>3</sup>	cena v Kč vč. DPH/ m <sup>3</sup>	cena v Kč bez DPH/ bal.	cena v Kč vč. DPH/ bal.
---------------	--------	---------	--------	-------------	-----------------------------------	-----------------------------------	-------------------------	-------------------------

<b>Baumit Termo omítka</b>	40 l	45	cca 675 kg	207310Z-40	<b>8 400,00</b>	<b>10 164,00</b>	<b>336,00</b>	<b>406,60</b>
----------------------------	------	----	------------	------------	-----------------	------------------	---------------	---------------

Název výrobku	balení	ks/pal.	paleta	kód výrobku	cena v Kč bez DPH/ t	cena v Kč vč. DPH/ t	cena v Kč bez DPH/ bal.	cena v Kč vč. DPH/ bal.
---------------	--------	---------	--------	-------------	----------------------	----------------------	-------------------------	-------------------------

## VÁPENOCEMENTOVÉ OMÍTKY

<b>Baumit UniWhite</b>	25 kg	54	1350 kg	206220V-25	<b>9 000,00</b>	<b>10 890,00</b>	<b>225,00</b>	<b>272,30</b>
------------------------	-------	----	---------	------------	-----------------	------------------	---------------	---------------

silu				206220V-VL	<b>9 200,00</b>	<b>11 132,00</b>		
------	--	--	--	------------	-----------------	------------------	--	--

## ŠTUKOVÉ OMÍTKY

<b>Baumit PerlaExterior/ Štuk vnější jemný</b>	25 kg	54	1350 kg	208210V-25	<b>8 300,00</b>	<b>10 043,00</b>	<b>207,50</b>	<b>251,10</b>
--	-------	----	---------	------------	-----------------	------------------	---------------	---------------

## PŘÍPRAVA PODKLADU

<b>Baumit Spritz/ Přednástřík 2 mm</b>	25 kg	54	1350 kg	206610V-25	<b>7 100,00</b>	<b>8 591,00</b>	<b>177,50</b>	<b>214,80</b>
--	-------	----	---------	------------	-----------------	-----------------	---------------	---------------

silu				206610V-VL	<b>7 300,00</b>	<b>8 833,00</b>		
------	--	--	--	------------	-----------------	-----------------	--	--

Název výrobku	tloušťka	délka	ks/bal.	bm/ bal.	kód výrobku	cena v Kč bez DPH/ bm	cena v Kč vč. DPH/ bm	cena v Kč bez DPH/ ks	cena v Kč vč. DPH/ ks
---------------	----------	-------	---------	----------	-------------	-----------------------	-----------------------	-----------------------	-----------------------

## PŘÍPRAVA PODKLADU

<b>Armovací síťovina pro omítky, šíře 1 m</b>				50 bm	206710Z-50	<b>35,00</b>	<b>42,40</b>	<b>1 750,00</b>	<b>2 117,50</b>
---	--	--	--	-------	------------	--------------	--------------	-----------------	-----------------

<b>Soklová omítková lišta PVC</b>		2,5 m	25	62,5 bm	206740Z-25	<b>29,80</b>	<b>36,10</b>	<b>74,50</b>	<b>90,20</b>
-----------------------------------	--	-------	----	---------	------------	--------------	--------------	--------------	--------------

<b>Okenní a dveřní přípojovací profil 2D</b>	6 mm	2,6 m	30	78 bm	206740Z-26-6	<b>41,00</b>	<b>49,70</b>	<b>106,60</b>	<b>129,00</b>
--	------	-------	----	-------	--------------	--------------	--------------	---------------	---------------

9 mm	2,6 m	30	78 bm	206740Z-26-9	<b>44,30</b>	<b>53,70</b>	<b>115,18</b>	<b>139,40</b>
------	-------	----	-------	--------------	--------------	--------------	---------------	---------------

<b>Okenní a dveřní přípojovací profil</b>	6 mm	1,4 m	60	84 bm	206740Z-14-6	<b>18,30</b>	<b>22,20</b>	<b>25,62</b>	<b>31,10</b>
---	------	-------	----	-------	--------------	--------------	--------------	--------------	--------------

6 mm	2,4 m	60	144 bm	206740Z-24-6	<b>18,30</b>	<b>22,20</b>	<b>43,92</b>	<b>53,20</b>
------	-------	----	--------	--------------	--------------	--------------	--------------	--------------

9 mm	2,4 m	30	72 bm	206740Z-24-9	<b>20,70</b>	<b>25,10</b>	<b>49,68</b>	<b>60,20</b>
------	-------	----	-------	--------------	--------------	--------------	--------------	--------------

15 mm	2,4 m	30	72 bm	206740Z-24-15	<b>49,40</b>	<b>59,80</b>	<b>118,56</b>	<b>143,50</b>
-------	-------	----	-------	---------------	--------------	--------------	---------------	---------------

<b>Rohová omítková lišta PVC</b>		2,5 m	20	50 bm	206730Z-25-PVC	<b>26,20</b>	<b>31,80</b>	<b>65,50</b>	<b>79,30</b>
----------------------------------	--	-------	----	-------	----------------	--------------	--------------	--------------	--------------

<b>Drátěná rohová lišta</b>		2,95 m	40	118 bm	206750Z-29	<b>57,40</b>	<b>69,50</b>	<b>169,33</b>	<b>204,90</b>
-----------------------------	--	--------	----	--------	------------	--------------	--------------	---------------	---------------

# SANACE A RENOVACE

Název výrobku	balení	ks/pal.	paleta	kód výrobku	cena v Kč bez DPH/ t	cena v Kč vč. DPH/ t	cena v Kč bez DPH/ bal.	cena v Kč vč. DPH/ bal.
---------------	--------	---------	--------	-------------	----------------------	----------------------	-------------------------	-------------------------

## SANAČNÍ OMÍTKY PRO VLHKÉ A ZASOLENÉ ZDIVO

Baumit SanovaMonoTrass	25 kg	54	1350 kg	209110Z-25	<b>13 800,00</b>	<b>16 698,00</b>	<b>345,00</b>	<b>417,50</b>
Baumit SanovaPor <sup>1)</sup>	35 kg	36	1260 kg	209160Z-35	<b>15 900,00</b>	<b>19 239,00</b>	<b>556,50</b>	<b>673,40</b>
Baumit SanovaUni	25 kg	54	1350 kg	209170Z-25	<b>7 700,00</b>	<b>9 317,00</b>	<b>192,50</b>	<b>233,00</b>
Baumit SanovaFine	25 kg	54	1350 kg	209140V-25	<b>9 300,00</b>	<b>11 253,00</b>	<b>232,50</b>	<b>281,40</b>
Baumit SanovaPre	25 kg	54	1350 kg	209150V-25	<b>8 200,00</b>	<b>9 922,00</b>	<b>205,00</b>	<b>248,10</b>
Baumit SanovaProtect <sup>1)</sup>	25 kg	54	1350 kg	209710Z-25	<b>44 100,00</b>	<b>53 361,00</b>	<b>1 102,50</b>	<b>1 334,10</b>
Baumit Trasit plus <sup>1)</sup>	40 kg	35	1400 kg	209711Z-40	<b>12 700,00</b>	<b>15 367,00</b>	<b>508,00</b>	<b>614,70</b>

Název výrobku	balení	ks/pal.	paleta	kód výrobku	cena v Kč bez DPH/ l	cena v Kč vč. DPH/ l	cena v Kč bez DPH/ bal.	cena v Kč vč. DPH/ bal.
---------------	--------	---------	--------	-------------	----------------------	----------------------	-------------------------	-------------------------

## POVRCHOVÉ ÚPRAVY

Baumit SanovaColor <sup>1)</sup>	14 l	24	336 l	101220V-14L	<b>269,00</b>	<b>325,50</b>	<b>3 766,00</b>	<b>4 556,90</b>
Baumit SanovaPrimer	10 l	40	400 l	209615Z-10L	<b>189,00</b>	<b>228,70</b>	<b>1 890,00</b>	<b>2 286,90</b>

Název výrobku	balení	ks/pal.	paleta	kód výrobku	cena v Kč bez DPH/ t	cena v Kč vč. DPH/ t	cena v Kč bez DPH/ bal.	cena v Kč vč. DPH/ bal.
---------------	--------	---------	--------	-------------	----------------------	----------------------	-------------------------	-------------------------

## RENOVACE FASÁD

Baumit MultiWhite	25 kg	54	1350 kg	208320Z-25	<b>14 000,00</b>	<b>16 940,00</b>	<b>350,00</b>	<b>423,50</b>
Baumit MultiFine	25 kg	54	1350 kg	208310V-25	<b>12 500,00</b>	<b>15 125,00</b>	<b>312,50</b>	<b>378,20</b>

## RENOVACE PAMÁTKOVÝCH OBJEKTŮ

Baumit NHL MP	25 kg	56	1400 kg	206820Z-25	<b>16 860,00</b>	<b>20 400,60</b>	<b>421,50</b>	<b>510,10</b>
Baumit NHL Manu	25 kg	56	1400 kg	206824Z-25	<b>12 710,00</b>	<b>15 379,10</b>	<b>317,75</b>	<b>384,50</b>
Baumit NHL Fine <sup>1)</sup>	25 kg	56	1400 kg	206822Z-25	<b>22 160,00</b>	<b>26 813,60</b>	<b>554,00</b>	<b>670,40</b>
Baumit NHL SuperFino <sup>1)</sup>	20 kg	56	1120 kg	206823Z-20	<b>22 790,00</b>	<b>27 575,90</b>	<b>455,80</b>	<b>551,60</b>
Baumit NHL Pre	25 kg	56	1400 kg	206821Z-25	<b>14 910,00</b>	<b>18 041,10</b>	<b>372,75</b>	<b>451,10</b>
Baumit NHL 3,5 <sup>1)</sup>	25 kg	50	1250 kg	209715Z-25	<b>21 840,00</b>	<b>26 426,40</b>	<b>546,00</b>	<b>660,70</b>

Název výrobku	balení	ks/pal.	paleta	kód výrobku	cena v Kč bez DPH/ l	cena v Kč vč. DPH/ l	cena v Kč bez DPH/ bal.	cena v Kč vč. DPH/ bal.
---------------	--------	---------	--------	-------------	----------------------	----------------------	-------------------------	-------------------------

Baumit BioKalkColor <sup>1)</sup>	14 l	24	336 l	101225V-14L	<b>174,50</b>	<b>211,20</b>	<b>2 443,00</b>	<b>2 956,10</b>
-----------------------------------	------	----	-------	-------------	---------------	---------------	-----------------	-----------------

## PŘÍPRAVA PODKLADU

Baumit SanovaPrimer	10 l	40	400 l	209615Z-10L	<b>189,00</b>	<b>228,70</b>	<b>1 890,00</b>	<b>2 286,90</b>
Baumit MultiPrimer	10 l	40	400 l	209611Z-10L	<b>262,50</b>	<b>317,70</b>	<b>2 625,00</b>	<b>3 176,30</b>
Baumit FungoFluid	5 l	128	640 l	209613Z-05L	<b>231,00</b>	<b>279,60</b>	<b>1 155,00</b>	<b>1 397,60</b>

Název výrobku	balení	ks/pal.	paleta	kód výrobku	cena v Kč bez DPH/ kg	cena v Kč vč. DPH/ kg	cena v Kč bez DPH/ bal.	cena v Kč vč. DPH/ bal.
---------------	--------	---------	--------	-------------	-----------------------	-----------------------	-------------------------	-------------------------

## SANACE BETONU A ŽELEZOBETONU

Baumit BetoProtect <sup>1)</sup>	2 kg	100	200 kg	209210Z-02	<b>282,00</b>	<b>341,30</b>	<b>564,00</b>	<b>682,50</b>
----------------------------------	------	-----	--------	------------	---------------	---------------	---------------	---------------

Název výrobku	balení	ks/pal.	paleta	kód výrobku	cena v Kč bez DPH/ t	cena v Kč vč. DPH/ t	cena v Kč bez DPH/ bal.	cena v Kč vč. DPH/ bal.
---------------	--------	---------	--------	-------------	----------------------	----------------------	-------------------------	-------------------------

Baumit BetoHaft <sup>1)</sup>	25 kg	48	1200 kg	209220Z-25	<b>47 300,00</b>	<b>57 233,00</b>	<b>1 182,50</b>	<b>1 430,90</b>
Baumit BetoFill <sup>1)</sup>	30 kg	42	1260 kg	209230Z-30	<b>23 100,00</b>	<b>27 951,00</b>	<b>693,00</b>	<b>838,60</b>
Baumit BetoFinish <sup>1)</sup>	25 kg	48	1200 kg	209240Z-25	<b>47 100,00</b>	<b>56 991,00</b>	<b>1 177,50</b>	<b>1 424,80</b>

<sup>1)</sup> Dodací termín dle dohody

# ZDRAVÉ BYDLENÍ

Název výrobku	balení	ks/pal.	paleta	kód výrobku	cena v Kč bez DPH/ l	cena v Kč vč. DPH/ l	cena v Kč bez DPH/ bal.	cena v Kč vč. DPH/ bal.
---------------	--------	---------	--------	-------------	----------------------	----------------------	-------------------------	-------------------------

## IONIT COLOR

Baumit IonitColor	14 l	24	336 l	101411V-14L	<b>177,00</b>	<b>214,20</b>	<b>2 478,00</b>	<b>2 998,40</b>
	5 l	64	320 l	101411V-05L	<b>207,00</b>	<b>250,50</b>	<b>1 035,00</b>	<b>1 252,40</b>

Název výrobku	balení	ks/pal.	paleta	kód výrobku	cena v Kč bez DPH/ kg	cena v Kč vč. DPH/ kg	cena v Kč bez DPH/ bal.	cena v Kč vč. DPH/ bal.
---------------	--------	---------	--------	-------------	-----------------------	-----------------------	-------------------------	-------------------------

## IONIT FINISH

Baumit IonitFinish <sup>1)</sup>	20 kg	32	640 kg	206428Z-20	<b>40,00</b>	<b>48,40</b>	<b>800,00</b>	<b>968,00</b>
----------------------------------	-------	----	--------	------------	--------------	--------------	---------------	---------------

Název výrobku	balení	ks/pal.	paleta	kód výrobku	cena v Kč bez DPH/ t	cena v Kč vč. DPH/ t	cena v Kč bez DPH/ bal.	cena v Kč vč. DPH/ bal.
---------------	--------	---------	--------	-------------	----------------------	----------------------	-------------------------	-------------------------

## IONIT STĚRKA

Baumit IonitFino <sup>1)</sup>	15 kg	54	810 kg	206427Z-15	<b>41 600,00</b>	<b>50 336,00</b>	<b>624,00</b>	<b>755,10</b>
--------------------------------	-------	----	--------	------------	------------------	------------------	---------------	---------------

## KLIMA OMÍTKY

Baumit KlimaWhite	40 kg	35	1400 kg	206426Z-40	<b>8 900,00</b>	<b>10 769,00</b>	<b>356,00</b>	<b>430,80</b>
Baumit KlimaMPI	40 kg	35	1400 kg	206421V-40	<b>7 800,00</b>	<b>9 438,00</b>	<b>312,00</b>	<b>377,60</b>
	siló			206421V-VL	<b>8 000,00</b>	<b>9 680,00</b>		
Baumit KlimaUni <sup>1)</sup>	25 kg	54	1350 kg	206422Z-25	<b>7 700,00</b>	<b>9 317,00</b>	<b>192,50</b>	<b>233,00</b>
Baumit KlimaPerla <sup>1)</sup>	25 kg	54	1350 kg	206423Z-25	<b>16 200,00</b>	<b>19 602,00</b>	<b>405,00</b>	<b>490,10</b>
Baumit KlimaFino	20 kg	60	1200 kg	206424Z-20	<b>16 500,00</b>	<b>19 965,00</b>	<b>330,00</b>	<b>399,30</b>

Název výrobku	balení	ks/pal.	paleta	kód výrobku	cena v Kč bez DPH/ l	cena v Kč vč. DPH/ l	cena v Kč bez DPH/ bal.	cena v Kč vč. DPH/ bal.
---------------	--------	---------	--------	-------------	----------------------	----------------------	-------------------------	-------------------------

## KLIMA BARVA

Baumit KlimaColor	14 l	24	336 l	101410V-14L	<b>104,50</b>	<b>126,50</b>	<b>1 463,00</b>	<b>1 770,30</b>
-------------------	------	----	-------	-------------	---------------	---------------	-----------------	-----------------

Název výrobku	balení	ks/pal.	paleta	kód výrobku	cena v Kč bez DPH/ kg	cena v Kč vč. DPH/ kg	cena v Kč bez DPH/ bal.	cena v Kč vč. DPH/ bal.
---------------	--------	---------	--------	-------------	-----------------------	-----------------------	-------------------------	-------------------------

## STĚRKY

Baumit FinishExpert	20 kg	24	480 kg	208140Z-20	<b>31,00</b>	<b>37,60</b>	<b>620,00</b>	<b>750,20</b>
	7 kg	64	448 kg	208140Z-07	<b>37,00</b>	<b>44,80</b>	<b>259,00</b>	<b>313,40</b>
	2 kg	204	408 kg	208140Z-02	<b>72,00</b>	<b>87,20</b>	<b>144,00</b>	<b>174,30</b>
Baumit FinoGrande	20 kg	54	1080 kg	208150Z-20	<b>21,50</b>	<b>26,10</b>	<b>430,00</b>	<b>520,30</b>
	5 kg	64	320 kg	208150V-05	<b>29,00</b>	<b>35,10</b>	<b>145,00</b>	<b>175,50</b>

Název výrobku	balení	ks/pal.	paleta	kód výrobku	cena v Kč bez DPH/ t	cena v Kč vč. DPH/ t	cena v Kč bez DPH/ bal.	cena v Kč vč. DPH/ bal.
---------------	--------	---------	--------	-------------	----------------------	----------------------	-------------------------	-------------------------

## ŠTUKOVÉ OMÍTKY

Baumit PerlaFine/ Štuk vnitřní jemný	25 kg	54	1350 kg	208220V-25	<b>8 000,00</b>	<b>9 680,00</b>	<b>200,00</b>	<b>242,00</b>
Baumit PerlaInterior/ Štuk vnitřní	25 kg	54	1350 kg	208221V-25	<b>7 700,00</b>	<b>9 317,00</b>	<b>192,50</b>	<b>233,00</b>
Baumit PerlaExterior/ Štuk vnější jemný	25 kg	54	1350 kg	208210V-25	<b>8 300,00</b>	<b>10 043,00</b>	<b>207,50</b>	<b>251,10</b>

<sup>1)</sup> Dodací termín dle dohody

# VNITŘNÍ OMÍTKY

Název výrobku	balení	ks/pal.	paleta	kód výrobku	cena v Kč bez DPH/ t	cena v Kč vč. DPH/ t	cena v Kč bez DPH/ bal.	cena v Kč vč. DPH/ bal.
---------------	--------	---------	--------	-------------	----------------------	----------------------	-------------------------	-------------------------

## STROJOVĚ ZPRACOVATELNÉ SÁDROVÉ OMÍTKY

Baumit Ratio Glatt L	30 kg	40	1200 kg	206110V-30	11 300,00	13 673,00	339,00	410,20
	siló			206110V-VL	11 500,00	13 915,00		
Baumit Ratio Glatt LS	30 kg	40	1200 kg	206109V-30	10 600,00	12 826,00	318,00	384,80
	siló			206109V-VL	10 800,00	13 068,00		
Baumit Ratio Glatt	30 kg	40	1200 kg	206111V-30	10 100,00	12 221,00	303,00	366,70
	siló			206111V-VL	10 300,00	12 463,00		
Baumit Ratio 20	30 kg	40	1200 kg	206120V-30	9 000,00	10 890,00	270,00	326,70
	siló			206120V-VL	9 200,00	11 132,00		

## TENKOVSTVÉ SÁDROVÉ OMÍTKY

Baumit Ratio Slim	25 kg	40	1000 kg	207110V-25	16 800,00	20 328,00	420,00	508,20
	siló			207110V-VL	17 000,00	20 570,00		

## RUČNĚ ZPRACOVATELNÉ SÁDROVÉ OMÍTKY

Baumit UnoGold	25 kg	40	1000 kg	207130V-25	17 800,00	21 538,00	445,00	538,50
----------------	-------	----	---------	------------	-----------	-----------	--------	--------

## STROJOVĚ A RUČNĚ ZPRACOVATELNÉ VÁPENOCEMENTOVÉ OMÍTKY

Baumit FL 68/ Vyztužená lehčená omítka	30 kg	35	1050 kg	206260Z-30	13 200,00	15 972,00	396,00	479,20
Baumit UniWhite	25 kg	54	1350 kg	206220V-25	9 000,00	10 890,00	225,00	272,30
	siló			206220V-VL	9 200,00	11 132,00		
Baumit MPI 25	25 kg	54	1350 kg	206211V-25	6 700,00	8 107,00	167,50	202,70
	siló			206211V-VL	6 900,00	8 349,00		
Baumit Primo L	25 kg	54	1350 kg	206240V-25	7 000,00	8 470,00	175,00	211,80
	siló			206240V-VL	7 200,00	8 712,00		
Baumit Primo 1	25 kg	54	1350 kg	206251V-25	6 600,00	7 986,00	165,00	199,70
	siló			206251V-VL	6 800,00	8 228,00		
Baumit Primo 2	25 kg	54	1350 kg	206250V-25	6 200,00	7 502,00	155,00	187,60
	siló			206250V-VL	6 400,00	7 744,00		

## RUČNĚ ZPRACOVATELNÉ VÁPENOCEMENTOVÉ OMÍTKY

Baumit Manu 1	25 kg	54	1350 kg	207210V-25	6 100,00	7 381,00	152,50	184,60
	siló			207210V-VL	6 300,00	7 623,00		
Baumit Manu 2	40 kg <sup>2)</sup>	35	1400 kg	207220V-40	5 800,00	7 018,00	232,00	280,80
	25 kg	54	1350 kg	207220V-25	5 900,00	7 139,00	147,50	178,50
Baumit Manu 4	40 kg <sup>2)</sup>	35	1400 kg	207221V-40	5 800,00	7 018,00	232,00	280,80
	25 kg	54	1350 kg	207221V-25	5 900,00	7 139,00	147,50	178,50
	siló			207221V-VL	6 100,00	7 381,00		

## PŘÍPRAVA PODKLADU

Baumit Spritz/ Přednáštrík 2 mm	25 kg	54	1350 kg	206610V-25	7 100,00	8 591,00	177,50	214,80
	siló			206610V-VL	7 300,00	8 833,00		

<sup>2)</sup> Do vyprodání zásob

Název výrobku	balení	ks/pal.	paleta	kód výrobku	cena v Kč bez DPH/ kg	cena v Kč vč. DPH/ kg	cena v Kč bez DPH/ bal.	cena v Kč vč. DPH/ bal.
---------------	--------	---------	--------	-------------	-----------------------	-----------------------	-------------------------	-------------------------

### PŘÍPRAVA PODKLADU

<b>Baumit BetonKontakt</b>	20 kg	24	480 kg	206613V-20	<b>105,00</b>	<b>127,10</b>	<b>2 100,00</b>	<b>2 541,00</b>
<b>Baumit SuperPrimer</b>	20 kg	24	480 kg	311630V-20	<b>164,00</b>	<b>198,50</b>	<b>3 280,00</b>	<b>3 968,80</b>
	5 kg	64	320 kg	311630V-05	<b>210,00</b>	<b>254,10</b>	<b>1 050,00</b>	<b>1 270,50</b>
	1 kg	10		311630V-01	<b>257,00</b>	<b>311,00</b>	<b>257,00</b>	<b>311,00</b>
<b>Baumit Grund</b>	10 kg	40	400 kg	311621Z-10	<b>118,00</b>	<b>142,80</b>	<b>1 180,00</b>	<b>1 427,80</b>
	5 kg	96	480 kg	311621Z-05	<b>126,00</b>	<b>152,50</b>	<b>630,00</b>	<b>762,30</b>

Název výrobku	balení	ks/pal.	paleta	kód výrobku	cena v Kč bez DPH/ l	cena v Kč vč. DPH/ l	cena v Kč bez DPH/ ks	cena v Kč vč. DPH/ ks
---------------	--------	---------	--------	-------------	----------------------	----------------------	-----------------------	-----------------------

<b>Baumit SanovaPrimer</b>	10 l	40	400 l	209615Z-10L	<b>189,00</b>	<b>228,70</b>	<b>1 890,00</b>	<b>2 286,90</b>
----------------------------	------	----	-------	-------------	---------------	---------------	-----------------	-----------------

Název výrobku	balení	ks/pal.	paleta	kód výrobku	cena v Kč bez DPH/ kg	cena v Kč vč. DPH/ kg	cena v Kč bez DPH/ bal.	cena v Kč vč. DPH/ bal.
---------------	--------	---------	--------	-------------	-----------------------	-----------------------	-------------------------	-------------------------

### KOTVICÍ MALTA

<b>Baumit SpeedFix</b>	30 kg	48	1440 kg	206780Z-30	<b>17,50</b>	<b>21,20</b>	<b>525,00</b>	<b>635,30</b>
	5 kg	64	320 kg	206780V-05	<b>21,00</b>	<b>25,50</b>	<b>105,00</b>	<b>127,10</b>

Název výrobku	balení	ks/pal.	paleta	kód výrobku	cena v Kč bez DPH/ l	cena v Kč vč. DPH/ l	cena v Kč bez DPH/ bal.	cena v Kč vč. DPH/ bal.
---------------	--------	---------	--------	-------------	----------------------	----------------------	-------------------------	-------------------------

### VNITŘNÍ BARVY

<b>Baumit IonitColor</b>	14 l	24	336 l	101411V-14L	<b>177,00</b>	<b>214,20</b>	<b>2 478,00</b>	<b>2 998,40</b>
	5 l	64	320 l	101411V-05L	<b>207,00</b>	<b>250,50</b>	<b>1 035,00</b>	<b>1 252,40</b>
<b>Baumit KlimaColor</b>	14 l	24	336 l	101410V-14L	<b>104,50</b>	<b>126,50</b>	<b>1 463,00</b>	<b>1 770,30</b>
<b>Baumit BioKalkColor<sup>1)</sup></b>	14 l	24	336 l	101225V-14L	<b>174,50</b>	<b>211,20</b>	<b>2 443,00</b>	<b>2 956,10</b>

Název výrobku	tloušťka	délka	ks/bal.	bm/ bal.	kód výrobku	cena v Kč bez DPH/ bm	cena v Kč vč. DPH/ bm	cena v Kč bez DPH/ ks	cena v Kč vč. DPH/ ks
---------------	----------	-------	---------	----------	-------------	-----------------------	-----------------------	-----------------------	-----------------------

### PŘÍSLUŠENSTVÍ PRO OMÍTKOVÉ SYSTÉMY

<b>Armovací síťovina pro omítky, šíře 1 m</b>				50 bm	206710Z-50	<b>35,00</b>	<b>42,40</b>	<b>1 750,00</b>	<b>2 117,50</b>
<b>Omítková lišta PVC</b>	6 mm	3 m	50	150 bm	206721Z---06	<b>16,30</b>	<b>19,80</b>	<b>48,90</b>	<b>59,20</b>
	10 mm	3 m	50	150 bm	206721Z---10	<b>17,10</b>	<b>20,70</b>	<b>51,30</b>	<b>62,10</b>
<b>Omítková lišta</b>	6 mm	2,6 m	25	65 bm	206722Z---06	<b>21,40</b>	<b>25,90</b>	<b>55,64</b>	<b>67,40</b>
	10 mm	2,6 m	25	65 bm	206722Z---10	<b>24,10</b>	<b>29,20</b>	<b>62,66</b>	<b>75,90</b>
<b>Rohová omítková lišta PVC</b>		2,5 m	20	50 bm	206730Z-25-PVC	<b>26,20</b>	<b>31,80</b>	<b>65,50</b>	<b>79,30</b>
<b>Rohová omítková lišta</b>		2,75 m	25	68,75 bm	206730Z-27	<b>18,40</b>	<b>22,30</b>	<b>50,60</b>	<b>61,30</b>
<b>Rohová omítková lišta pro tenkovrstvé omítky</b>		3 m	50	150 bm	206731Z-30	<b>29,90</b>	<b>36,20</b>	<b>89,70</b>	<b>108,60</b>
<b>Soklová omítková lišta PVC</b>		2,5 m	25	62,5 bm	206740Z-25	<b>29,80</b>	<b>36,10</b>	<b>74,50</b>	<b>90,20</b>
<b>Okenní a dveřní přípojovací profil 2D</b>	6 mm	2,6 m	30	78 bm	206740Z-26-6	<b>41,00</b>	<b>49,70</b>	<b>106,60</b>	<b>129,00</b>
	9 mm	2,6 m	30	78 bm	206740Z-26-9	<b>44,30</b>	<b>53,70</b>	<b>115,18</b>	<b>139,40</b>
<b>Okenní a dveřní přípojovací profil</b>	6 mm	1,4 m	60	84 bm	206740Z-14-6	<b>18,30</b>	<b>22,20</b>	<b>25,62</b>	<b>31,10</b>
	6 mm	2,4 m	60	144 bm	206740Z-24-6	<b>18,30</b>	<b>22,20</b>	<b>43,92</b>	<b>53,20</b>
	9 mm	2,4 m	30	72 bm	206740Z-24-9	<b>20,70</b>	<b>25,10</b>	<b>49,68</b>	<b>60,20</b>
	15 mm	2,4 m	30	72 bm	206740Z-24-15	<b>49,40</b>	<b>59,80</b>	<b>118,56</b>	<b>143,50</b>
<b>Drátěná rohová lišta</b>		2,95 m	40	118 bm	206750Z-29	<b>57,40</b>	<b>69,50</b>	<b>169,33</b>	<b>204,90</b>

<sup>1)</sup> Dodací termín dle dohody



# OBKLADY A DLAŽBY

Název výrobku	balení	ks/pal.	paleta	kód výrobku	cena v Kč bez DPH/ kg	cena v Kč vč. DPH/ kg	cena v Kč bez DPH/ bal.	cena v Kč vč. DPH/ bal.
---------------	--------	---------	--------	-------------	-----------------------	-----------------------	-------------------------	-------------------------

## LEPIDLA

Baumit Baumacol FlexTreme <sup>1)</sup>	20 kg	56	1120 kg	412160Z-20	<b>41,00</b>	<b>49,70</b>	<b>820,00</b>	<b>992,20</b>
Baumit Baumacol FlexTop Speed	25 kg	54	1350 kg	412170V-25	<b>39,00</b>	<b>47,20</b>	<b>975,00</b>	<b>1 179,80</b>
Baumit Baumacol FlexTop White <sup>1)</sup>	25 kg	54	1350 kg	412150Z-25	<b>25,00</b>	<b>30,30</b>	<b>625,00</b>	<b>756,30</b>
Baumit Baumacol FlexTop	25 kg	54	1350 kg	412110V-25	<b>20,50</b>	<b>24,90</b>	<b>512,50</b>	<b>620,20</b>
	5 kg	64	320 kg	412110V-05	<b>28,00</b>	<b>33,90</b>	<b>140,00</b>	<b>169,40</b>
Baumit Baumacol FlexUni Gel	25 kg	54	1350 kg	412121V-25	<b>19,40</b>	<b>23,50</b>	<b>485,00</b>	<b>586,90</b>
Baumit Baumacol FlexUni	25 kg	54	1350 kg	412120V-25	<b>18,70</b>	<b>22,70</b>	<b>467,50</b>	<b>565,70</b>
Baumit Baumacol Basic	25 kg	54	1350 kg	412140V-25	<b>8,40</b>	<b>10,20</b>	<b>210,00</b>	<b>254,10</b>

## VYROVNÁVACÍ HMOTY

Baumit Baumacol Preciso Speed	25 kg	54	1350 kg	412311V-25	<b>23,00</b>	<b>27,90</b>	<b>575,00</b>	<b>695,80</b>
	5 kg	64	320 kg	412311V-05	<b>37,00</b>	<b>44,80</b>	<b>185,00</b>	<b>223,90</b>
Baumit Baumacol Preciso	25 kg	54	1350 kg	412310V-25	<b>16,30</b>	<b>19,80</b>	<b>407,50</b>	<b>493,10</b>

Název výrobku	balení	ks/pal.	paleta	kód výrobku	cena v Kč bez DPH/ kg	cena v Kč vč. DPH/ kg	cena v Kč bez DPH/ bal.	cena v Kč vč. DPH/ bal.
---------------	--------	---------	--------	-------------	-----------------------	-----------------------	-------------------------	-------------------------

## HYDROIZOLACE

Baumit Baumacol Protect	18 kg	48	864 kg	412420Z-18	<b>113,50</b>	<b>137,40</b>	<b>2 043,00</b>	<b>2 472,10</b>
	15 kg	24	360 kg	412420Z-15	<b>128,50</b>	<b>155,50</b>	<b>1 927,50</b>	<b>2 332,30</b>
	5 kg	54	270 kg	412420Z-05	<b>138,00</b>	<b>167,00</b>	<b>690,00</b>	<b>834,90</b>
Baumit Baumacol Protect 2K	20 kg	24	480 kg	412430Z-20	<b>89,50</b>	<b>108,30</b>	<b>1 790,00</b>	<b>2 165,90</b>
	4 kg	54	216 kg	412430Z-04	<b>119,00</b>	<b>144,00</b>	<b>476,00</b>	<b>576,00</b>
Baumit Baumacol Proof	20 kg	24	480 kg	412410Z-20	<b>97,50</b>	<b>118,00</b>	<b>1 950,00</b>	<b>2 359,50</b>
	25 kg <sup>2)</sup>	24	600 kg	412410Z-25	<b>98,50</b>	<b>119,20</b>	<b>2 462,50</b>	<b>2 979,70</b>
	5 kg	54	270 kg	412410Z-05	<b>114,50</b>	<b>138,60</b>	<b>572,50</b>	<b>692,80</b>

Název výrobku	balení	ks/pal.	paleta	kód výrobku	cena v Kč bez DPH/ m <sup>2</sup>	cena v Kč vč. DPH/ m <sup>2</sup>	cena v Kč bez DPH/ bal.	cena v Kč vč. DPH/ bal.
---------------	--------	---------	--------	-------------	-----------------------------------	-----------------------------------	-------------------------	-------------------------

Baumit Baumacol AquaSafe Extra <sup>1)</sup>	30 bm	20	600 m <sup>2</sup>	412721Z-EX	<b>213,20</b>	<b>258,00</b>	<b>6 396,00</b>	<b>7 739,20</b>
Baumit Baumacol AquaSafe <sup>1)</sup>	30 bm	33	990 m <sup>2</sup>	412721Z	<b>156,90</b>	<b>189,90</b>	<b>4 707,00</b>	<b>5 695,50</b>

<sup>1)</sup> Dodací termín dle dohody

Název výrobku	odstín	ks/pal.	paleta	kód výrobku	cena v Kč bez DPH/ kg	cena v Kč vč. DPH/ kg	cena v Kč bez DPH/ bal.	cena v Kč vč. DPH/ bal.
---------------	--------	---------	--------	-------------	-----------------------	-----------------------	-------------------------	-------------------------

### SPÁROVACÍ HMOTY

<b>Baumit Baumacol XL Fuge<sup>1)</sup> 5 kg</b>	platí pro odstíny Bahama, Camel, Cement grey, Grey, Jasmin, Manhattan	128	640 kg	412211Z-05*	<b>50,00</b>	<b>60,50</b>	<b>250,00</b>	<b>302,50</b>
<b>Baumit Baumacol PremiumFuge 2 kg</b>	platí pro odstíny Jasmin, Bahama, Manhattan, Pale olive, Irish sand, Bermuda, Ice blue, Lavender, Spring rose, Antique pink, Terracotta, Rubin, Dark brown, Brown, Light brown, Miel, Camel, Grey, Silk grey, Taupe, Anthracite, Carbon	168	336 kg	412210Z-02*	<b>63,00</b>	<b>76,30</b>	<b>126,00</b>	<b>152,50</b>
<b>Baumit Baumacol PremiumFuge 2 kg</b>	platí pro odstíny White, Cement grey	168	336 kg	412210Z-02*	<b>54,00</b>	<b>65,40</b>	<b>108,00</b>	<b>130,70</b>
<b>Baumit Baumacol PremiumFuge 5 kg</b>	platí pro odstíny Jasmin, Bahama, Manhattan, Pale olive, Irish sand, Bermuda, Ice blue, Lavender, Spring rose, Antique pink, Terracotta, Rubin, Dark brown, Brown, Light brown, Miel, Camel, Grey, Silk grey, Taupe, Anthracite, Carbon	90	450 kg	412210Z-05*	<b>50,50</b>	<b>61,20</b>	<b>252,50</b>	<b>305,60</b>
<b>Baumit Baumacol PremiumFuge 5 kg</b>	platí pro odstíny White, Cement grey	90	450 kg	412210Z-05*	<b>45,00</b>	<b>54,50</b>	<b>225,00</b>	<b>272,30</b>
<b>Baumit Baumacol PremiumFuge 20 kg</b>	odstíny White, Cement grey	32	640 kg	412210Z-20*	<b>33,00</b>	<b>40,00</b>	<b>660,00</b>	<b>798,60</b>

\*Pro objednávku je nutné uvést ke kódu výrobku i požadovaný odstín výrobku - např. 412210Z-02-bahama

Název výrobku	odstín	balení	ks/pal.	paleta	kód výrobku	cena v Kč bez DPH/ kg	cena v Kč vč. DPH/ kg	cena v Kč bez DPH/ bal.	cena v Kč vč. DPH/ bal.
---------------	--------	--------	---------	--------	-------------	-----------------------	-----------------------	-------------------------	-------------------------

### PRUŽNÉ TMELY

<b>Baumit Baumacol Polyurethane</b>	Šedý	310 ml	12		412230Z----310			<b>230,00</b>	<b>278,30</b>
<b>Baumit Baumacol Silikon</b>	Anthracite, Antique pink, Bahama, Bermuda, Brown, Camel, Carbon, Cement grey, Dark brown, Grey, Ice blue, Irish sand, Jasmin, Lavender, Light brown, Manhattan, Miel, Pale olive, Rubin, Silk grey, Spring rose, Taupe, Terracotta, Transparent, White	310 ml	12		412220Z-310*			<b>180,00</b>	<b>217,80</b>

\*Pro objednávku je nutné uvést ke kódu výrobku i požadovaný odstín výrobku - např. 412220Z-310-anthracite

### PŘÍPRAVA PODKLADU

<b>Baumit SuperPrimer</b>	20 kg	24	480 kg	311630V-20	<b>164,00</b>	<b>198,50</b>	<b>3 280,00</b>	<b>3 968,80</b>
	5 kg	64	320 kg	311630V-05	<b>210,00</b>	<b>254,10</b>	<b>1 050,00</b>	<b>1 270,50</b>
	1 kg	10		311630V-01	<b>257,00</b>	<b>311,00</b>	<b>257,00</b>	<b>311,00</b>
<b>Baumit Grund</b>	10 kg	40	400 kg	311621Z-10	<b>118,00</b>	<b>142,80</b>	<b>1 180,00</b>	<b>1 427,80</b>
	5 kg	96	480 kg	311621Z-05	<b>126,00</b>	<b>152,50</b>	<b>630,00</b>	<b>762,30</b>

<sup>1)</sup> Dodací termín dle dohody

Název výrobku	balení	délka	průměr	kód výrobku	cena v Kč bez DPH/ bm	cena v Kč vč. DPH/ bm	cena v Kč bez DPH/ role	cena v Kč vč. DPH/ role
<b>PŘÍSLUŠENSTVÍ K BAUMACOLU</b>								
<b>Baumacol Strap Plus/ Hydroizolační páska</b>	role	50 m		412710Z-50	<b>38,60</b>	<b>46,80</b>	<b>1 930,00</b>	<b>2 335,30</b>
	role	10 m		412710Z-10	<b>39,90</b>	<b>48,30</b>	<b>399,00</b>	<b>482,80</b>
<b>Baumacol StrapFix/Balkonová páska</b>	role	20 m		412713Z	<b>56,60</b>	<b>68,50</b>	<b>1 132,00</b>	<b>1 369,80</b>
<b>Těsnicí provazec</b>	role	21,70 bm	6 mm	412719Z----6	<b>5,90</b>	<b>7,20</b>	<b>128,03</b>	<b>155,00</b>
	role	100 bm	8 mm	412719Z----8	<b>6,40</b>	<b>7,80</b>	<b>640,00</b>	<b>774,40</b>

Název výrobku	odstín	balení	rozměr	kód výrobku	cena v Kč bez DPH/ ks	cena v Kč vč. DPH/ ks	cena v Kč bez DPH/ bal.	cena v Kč vč. DPH/ bal.
<b>PŘÍSLUŠENSTVÍ K BAUMACOLU</b>								
<b>Baumacol InCorner Plus/ Hydroizolační páska - vnitřní roh</b>		25 ks		412711Z	<b>93,20</b>	<b>112,80</b>	<b>2 330,00</b>	<b>2 820,00</b>
<b>Baumacol ExCorner Plus/ Hydroizolační páska - vnější roh</b>		25 ks		412712Z	<b>102,50</b>	<b>124,10</b>	<b>2 562,50</b>	<b>3 102,50</b>
<b>Hydroizolační těsnicí manžeta stěnová<sup>1)</sup></b>		1 ks	125 x 125 mm	412720Z----125	<b>131,10</b>	<b>158,70</b>		
<b>Hydroizolační těsnicí manžeta podlahová<sup>1)</sup></b>		1 ks	425 x 425 mm	412720Z----425	<b>502,70</b>	<b>608,30</b>		
<b>Spojka okapnice<sup>1)</sup></b>	RAL 7001	1 ks		412716Z	<b>31,10</b>	<b>37,70</b>		
	RAL 9010	1 ks		412716Z----B	<b>31,10</b>	<b>37,70</b>		
	RAL 8017	1 ks		412716Z----H	<b>31,10</b>	<b>37,70</b>		
	RAL 7016	1 ks		412716Z----A	<b>31,10</b>	<b>37,70</b>		
<b>Koncovka okapnice<sup>1)</sup></b>	RAL 7001	2 ks		412717Z	<b>82,80</b>	<b>100,20</b>	<b>165,60</b>	<b>200,40</b>
	RAL 9010	2 ks		412717Z----B	<b>82,80</b>	<b>100,20</b>	<b>165,60</b>	<b>200,40</b>
	RAL 8017	2 ks		412717Z----H	<b>82,80</b>	<b>100,20</b>	<b>165,60</b>	<b>200,40</b>
	RAL 7016	2 ks		412717Z----A	<b>82,80</b>	<b>100,20</b>	<b>165,60</b>	<b>200,40</b>

Název výrobku	odstín	balení	délka	kód výrobku	cena v Kč bez DPH/ bm	cena v Kč vč. DPH/ bm	cena v Kč bez DPH/ ks	cena v Kč vč. DPH/ ks
<b>Okapnice<sup>1)</sup></b>	RAL 7001	30 ks	2 m	412714Z	<b>219,30</b>	<b>265,40</b>	<b>438,60</b>	<b>530,80</b>
	RAL 9010	30 ks	2 m	412714Z----B	<b>219,30</b>	<b>265,40</b>	<b>438,60</b>	<b>530,80</b>
	RAL 8017	30 ks	2 m	412714Z----H	<b>219,30</b>	<b>265,40</b>	<b>438,60</b>	<b>530,80</b>
	RAL 7016	30 ks	2 m	412714Z----A	<b>219,30</b>	<b>265,40</b>	<b>438,60</b>	<b>530,80</b>
<b>Okapnice rohová<sup>1)</sup></b>	RAL 7001	30 ks	2 m	412715Z	<b>226,70</b>	<b>274,40</b>	<b>453,40</b>	<b>548,70</b>
	RAL 9010	30 ks	2 m	412715Z----B	<b>226,70</b>	<b>274,40</b>	<b>453,40</b>	<b>548,70</b>
	RAL 8017	30 ks	2 m	412715Z----H	<b>226,70</b>	<b>274,40</b>	<b>453,40</b>	<b>548,70</b>
	RAL 7016	30 ks	2 m	412715Z----A	<b>226,70</b>	<b>274,40</b>	<b>453,40</b>	<b>548,70</b>

<sup>1)</sup> Dodací termín dle dohody

# PODLAHY

Název výrobku	balení	ks/pal.	paleta	kód výrobku	cena v Kč bez DPH/t	cena v Kč vč. DPH/ t	cena v Kč bez DPH/ bal.	cena v Kč vč. DPH/ bal.
---------------	--------	---------	--------	-------------	---------------------	----------------------	-------------------------	-------------------------

## SAMONIVELAČNÍ STĚRKY

Baumit Nivello Quattro	25 kg	54	1350 kg	311110V-25	<b>20 800,00</b>	<b>25 168,00</b>	<b>520,00</b>	<b>629,20</b>
Baumit Nivello 50	25 kg	48	1200 kg	311250Z-25	<b>18 000,00</b>	<b>21 780,00</b>	<b>450,00</b>	<b>544,50</b>
Baumit Nivello 30	25 kg	54	1350 kg	311230Z-25	<b>18 000,00</b>	<b>21 780,00</b>	<b>450,00</b>	<b>544,50</b>
Baumit Nivello 10 <sup>2)</sup>	25 kg	54	1350 kg	311210Z-25	<b>18 000,00</b>	<b>21 780,00</b>	<b>450,00</b>	<b>544,50</b>

## SAMONIVELAČNÍ LITÉ POTĚRY

Baumit Alpha 3000	30 kg	48	1440 kg	310110V-30	<b>8 900,00</b>	<b>10 769,00</b>	<b>267,00</b>	<b>323,10</b>
	siló			310110V-VL	<b>9 100,00</b>	<b>11 011,00</b>		
Baumit Alpha 2000	30 kg	48	1440 kg	310120V-30	<b>8 100,00</b>	<b>9 801,00</b>	<b>243,00</b>	<b>294,10</b>
	siló			310120V-VL	<b>8 300,00</b>	<b>10 043,00</b>		

## CEMENTOVÉ POTĚRY

Baumit Betonový potěr 30 / Solido E 300	25 kg	54	1350 kg	310240V-25	<b>5 800,00</b>	<b>7 018,00</b>	<b>145,00</b>	<b>175,50</b>
	siló			310240V-VL	<b>6 000,00</b>	<b>7 260,00</b>		
Baumit Betonový potěr 20 / Solido E 225	40 kg <sup>2)</sup>	35	1400 kg	310250V-40	<b>5 200,00</b>	<b>6 292,00</b>	<b>208,00</b>	<b>251,70</b>
	25 kg	54	1350 kg	310250V-25	<b>5 300,00</b>	<b>6 413,00</b>	<b>132,50</b>	<b>160,40</b>
	siló			310250V-VL	<b>5 500,00</b>	<b>6 655,00</b>		

Název výrobku	balení	ks/pal.	paleta	kód výrobku	cena v Kč bez DPH/kg	cena v Kč vč. DPH/ kg	cena v Kč bez DPH/ bal.	cena v Kč vč. DPH/ bal.
---------------	--------	---------	--------	-------------	----------------------	-----------------------	-------------------------	-------------------------

## PŘÍPRAVA PODKLADU

Baumit SuperPrimer	20 kg	24	480 kg	311630V-20	<b>164,00</b>	<b>198,50</b>	<b>3 280,00</b>	<b>3 968,80</b>
	5 kg	64	320 kg	311630V-05	<b>210,00</b>	<b>254,10</b>	<b>1 050,00</b>	<b>1 270,50</b>
	1 kg	10		311630V-01	<b>257,00</b>	<b>311,00</b>	<b>257,00</b>	<b>311,00</b>
Baumit Grund	10 kg	40	400 kg	311621Z-10	<b>118,00</b>	<b>142,80</b>	<b>1 180,00</b>	<b>1 427,80</b>
	5 kg	96	480 kg	311621Z-05	<b>126,00</b>	<b>152,50</b>	<b>630,00</b>	<b>762,30</b>

## PŘÍSLUŠENTVÍ PRO POTĚRY

Název výrobku	rozměr (mm)	tloušťka	balení	m <sup>2</sup> /bal	kód výrobku	cena v Kč bez DPH/m <sup>3</sup>	cena v Kč vč. DPH/ m <sup>3</sup>	cena v Kč bez DPH/ bal.	cena v Kč vč. DPH/ bal.
Podlahový polystyren EPS-T <sup>1)</sup>	500x1000	2-4 cm	Dle konkrétního dodavatele		311750Z	<b>cena na vyžádání</b>			
Podlahový polystyren EPS 100 <sup>1)</sup>	500x1000	1-10 cm			311751Z	<b>cena na vyžádání</b>			
Podlahový polystyren XPS TOP 30 G SF <sup>1)</sup>	600x1250	3-16 cm	Dle konkrétního dodavatele		104711Z	<b>cena na vyžádání</b>			
Podlahový polystyren XPS TOP 50 G SF <sup>1)</sup>	600x1250	4-16 cm	Dle konkrétního dodavatele		104713Z	<b>cena na vyžádání</b>			
Podlahový polystyren XPS TOP 70 G SF <sup>1)</sup>	600x1250	5-10 cm	Dle konkrétního dodavatele		104714Z	<b>cena na vyžádání</b>			

Název výrobku	balení	délka	kód výrobku	cena v Kč bez DPH/ bm	cena v Kč vč. DPH/ bm	cena v Kč bez DPH/ role	cena v Kč vč. DPH/ role
Baumit Separační PE fólie	role	2x50 m	311720Z-50	<b>6,70</b>	<b>8,20</b>	<b>670,00</b>	<b>810,70</b>
Baumit Okrajová dilatační páska 5x100	role	50 m	311730Z-50-05	<b>11,00</b>	<b>13,40</b>	<b>550,00</b>	<b>665,50</b>
Baumit Okrajová dilatační páska 10x100	role	50 m	311730Z-50-10	<b>16,00</b>	<b>19,40</b>	<b>800,00</b>	<b>968,00</b>

Název výrobku	balení	délka	kód výrobku	cena v Kč bez DPH/ bm	cena v Kč vč. DPH/ bm	cena v Kč bez DPH/ ks	cena v Kč vč. DPH/ ks
Baumit Dilatační samolepicí T-profil	110 ks	2,0 m	311739Z-T100	<b>90,00</b>	<b>108,90</b>	<b>180,00</b>	<b>217,80</b>
Baumit Oddělovací profil	25 ks	2,0 m	311740Z-02	<b>51,90</b>	<b>62,80</b>	<b>103,80</b>	<b>125,60</b>

<sup>1)</sup> Dodací termín dle dohody <sup>2)</sup> Do vyprodání zásob

# HRUBÁ STAVBA

Název výrobku	balení	ks/pal.	paleta	kód výrobku	cena v Kč bez DPH/ m <sup>3</sup>	cena v Kč vč. DPH/ m <sup>3</sup>	cena v Kč bez DPH/ bal.	cena v Kč vč. DPH/ bal.
---------------	--------	---------	--------	-------------	-----------------------------------	-----------------------------------	-------------------------	-------------------------

## ZDICÍ TEPELNĚIZOLAČNÍ MALTA

Baumit <b>Termo</b> malta 50/ Thermo TM 50	40 l	45	cca 900 kg	613250Z-40	<b>9 000,00</b>	<b>10 890,00</b>	<b>360,00</b>	<b>435,60</b>
--	------	----	------------	------------	-----------------	------------------	---------------	---------------

Název výrobku	balení	ks/pal.	paleta	kód výrobku	cena v Kč bez DPH/ t	cena v Kč vč. DPH/ t	cena v Kč bez DPH/ bal.	cena v Kč vč. DPH/ bal.
---------------	--------	---------	--------	-------------	----------------------	----------------------	-------------------------	-------------------------

## ZDICÍ MALTY PRO LÍCOVÉ ZDIVO

Baumit <b>Klinker</b>	25 kg	54	1350 kg	613320V-25	<b>8 100,00</b>	<b>9 801,00</b>	<b>202,50</b>	<b>245,10</b>
-----------------------	-------	----	---------	------------	-----------------	-----------------	---------------	---------------

## TENKOVRSTVÉ MALTY

Baumit <b>PlanoFix</b>	25 kg	54	1350 kg	613310V-25	<b>8 700,00</b>	<b>10 527,00</b>	<b>217,50</b>	<b>263,20</b>
------------------------	-------	----	---------	------------	-----------------	------------------	---------------	---------------

Název výrobku	balení	ks/pal.	paleta	kód výrobku	cena v Kč bez DPH/ t	cena v Kč vč. DPH/ t	cena v Kč bez DPH/ bal.	cena v Kč vč. DPH/ bal.
---------------	--------	---------	--------	-------------	----------------------	----------------------	-------------------------	-------------------------

## ZDICÍ MALTY

Baumit <b>ALL IN MM 50</b>	25 kg	54	1350 kg	613152V-25	<b>5 500,00</b>	<b>6 655,00</b>	<b>137,50</b>	<b>166,40</b>
Baumit <b>MM 100</b>	25 kg	54	1350 kg	613110V-25	<b>5 500,00</b>	<b>6 655,00</b>	<b>137,50</b>	<b>166,40</b>
	siló			613110V-VL	<b>5 700,00</b>	<b>6 897,00</b>		
Baumit <b>MM 50</b>	40 kg <sup>2)</sup>	35	1400 kg	613150V-40	<b>5 000,00</b>	<b>6 050,00</b>	<b>200,00</b>	<b>242,00</b>
	25 kg	54	1350 kg	613150V-25	<b>5 100,00</b>	<b>6 171,00</b>	<b>127,50</b>	<b>154,30</b>
	siló			613150V-VL	<b>5 300,00</b>	<b>6 413,00</b>		

## ZDICÍ MALTY PRO ZDĚNÍ V ZIMNÍCH PODMÍNKÁCH

Baumit <b>MM 100 W</b>	siló			613111V-VL-W	<b>6 000,00</b>	<b>7 260,00</b>		
Baumit <b>MM 50 W</b>	siló			613151V-VL-W	<b>5 500,00</b>	<b>6 655,00</b>		

## MALTY PRO ZDĚNÍ A OMÍTÁNÍ

Baumit <b>DuoDur</b>	25 kg	54	1350 kg	207230V-25-DD	<b>5 200,00</b>	<b>6 292,00</b>	<b>130,00</b>	<b>157,30</b>
----------------------	-------	----	---------	---------------	-----------------	-----------------	---------------	---------------

Název výrobku	balení	ks/pal.	paleta	kód výrobku	cena v Kč bez DPH/ kg	cena v Kč vč. DPH/ kg	cena v Kč bez DPH/ bal.	cena v Kč vč. DPH/ bal.
---------------	--------	---------	--------	-------------	-----------------------	-----------------------	-------------------------	-------------------------

## KOTVICÍ MALTA

Baumit <b>SpeedFix</b>	30 kg	48	1440 kg	206780Z-30	<b>17,50</b>	<b>21,20</b>	<b>525,00</b>	<b>635,30</b>
	5 kg	64	320 kg	206780V-05	<b>21,00</b>	<b>25,50</b>	<b>105,00</b>	<b>127,10</b>

<sup>2)</sup> Do vyprodání zásob

Název výrobku	balení	ks/pal.	1 paleta	kód výrobku	cena v Kč bez DPH/ t	cena v Kč vč. DPH/ t	cena v Kč bez DPH/ bal.	cena v Kč vč. DPH/ bal.
---------------	--------	---------	----------	-------------	----------------------	----------------------	-------------------------	-------------------------

### SPECIÁLNÍ BETONOVÉ SMĚSI

<b>Baumit ALL IN Beton B20</b>	30 kg	42	1260 kg	514121V-30	<b>6 300,00</b>	<b>7 623,00</b>	<b>189,00</b>	<b>228,70</b>
<b>Baumit FlexBeton Speed</b>	25 kg	54	1350 kg	514161V-25	<b>18 900,00</b>	<b>22 869,00</b>	<b>472,50</b>	<b>571,80</b>
<b>Baumit FlexBeton</b>	25 kg	54	1350 kg	514160V-25	<b>9 200,00</b>	<b>11 132,00</b>	<b>230,00</b>	<b>278,30</b>
<b>Baumit ProofBeton</b>	25 kg	54	1350 kg	514170V-25	<b>8 700,00</b>	<b>10 527,00</b>	<b>217,50</b>	<b>263,20</b>
	siló			514170V-VL	<b>8 900,00</b>	<b>10 769,00</b>		
<b>Baumit FlxBeton</b>	25 kg	54	1350 kg	514190V-25	<b>9 100,00</b>	<b>11 011,00</b>	<b>227,50</b>	<b>275,30</b>
<b>Baumit PorBeton</b>	20 kg	40	800 kg	514200V-20	<b>16 200,00</b>	<b>19 602,00</b>	<b>324,00</b>	<b>392,10</b>
<b>Baumit FillBeton</b>	25 kg	54	1350 kg	613710Z-25	<b>9 800,00</b>	<b>11 858,00</b>	<b>245,00</b>	<b>296,50</b>

### BETONOVÉ SMĚSI

<b>Baumit Beton B30</b>	40 kg <sup>2)</sup>	35	1400 kg	514130V-40	<b>6 200,00</b>	<b>7 502,00</b>	<b>248,00</b>	<b>300,10</b>
	25 kg	54	1350 kg	514130V-25	<b>6 300,00</b>	<b>7 623,00</b>	<b>157,50</b>	<b>190,60</b>
	siló			514130V-VL	<b>6 500,00</b>	<b>7 865,00</b>		
<b>Baumit Beton B20</b>	40 kg <sup>2)</sup>	35	1400 kg	514120V-40	<b>5 400,00</b>	<b>6 534,00</b>	<b>216,00</b>	<b>261,40</b>
	25 kg	54	1350 kg	514120V-25	<b>5 500,00</b>	<b>6 655,00</b>	<b>137,50</b>	<b>166,40</b>
	siló			514120V-VL	<b>5 700,00</b>	<b>6 897,00</b>		
<b>Baumit DrainBeton</b> <b>/ Baumit Drenážní beton</b>	25 kg	54	1350 kg	514110V-25	<b>5 700,00</b>	<b>6 897,00</b>	<b>142,50</b>	<b>172,50</b>
	siló			514110V-VL	<b>5 900,00</b>	<b>7 139,00</b>		



## SERVIS A SLUŽBY

Na všechny uvedené položky ze zákaznického servisu se nevztahují slevy.

Název služby, položky	balení	kód výrobku	cena v Kč bez DPH/ ks	cena v Kč vč. DPH/ ks
-----------------------	--------	-------------	-----------------------	-----------------------

### ZÁKAZNICKÝ SERVIS

#### VIZUALIZACE FASÁD – zpracování jednoho pohledu v max. 3 barevných variantách

<b>Budova s historickou, členitou fasádou</b>	1 ks	940051	<b>3 000,00</b>	<b>3 630,00</b>
<b>Bytový dům</b>	1 ks	940053	<b>2 300,00</b>	<b>2 783,00</b>
<b>Rodinný dům</b>	1 ks	940052	<b>1 700,00</b>	<b>2 057,00</b>

### VZORNÍKY

<b>Life</b>	1 ks	940060	<b>600,00</b>	<b>726,00</b>
<b>Mosaik Life – Essential &amp; Natural Line</b>	1 ks	940017	<b>1 000,00</b>	<b>1 210,00</b>
<b>Ionit – 66 odstínů IonitColor</b>	1 ks	940015	<b>500,00</b>	<b>605,00</b>
<b>Baumacol – vzorník spárovacích hmot Baumacol XL Fuge</b>	1 ks	940061	<b>800,00</b>	<b>968,00</b>
<b>Baumacol – vzorník spárovacích hmot PremiumFuge</b>	1 ks	940066	<b>1 100,00</b>	<b>1 331,00</b>

<sup>2)</sup> Do vyprodání zásob

Název služby, položky	balení	kód výrobku	cena v Kč bez DPH/ ks	cena v Kč vč. DPH/ ks
-----------------------	--------	-------------	-----------------------	-----------------------

### ZÁKAZNICKÝ SERVIS

#### VZORKY

Vzorek omítky 5 kg v balení <sup>5)</sup>	1 ks	710030V	1 000,00	1 210,00
Vzorek omítky 1 kg v balení <sup>5)</sup>	1 ks	710020V	300,00	363,00
Vzorek barvy 0,5 l v balení <sup>5)</sup>	1 ks	710009V	300,00	363,00
Vzorek omítky na desce 30 x 40 cm <sup>5)</sup>	1 ks	710040V	300,00	363,00
Vzorek barvy na desce 30 x 40 cm <sup>5)</sup>	1 ks	710050V	300,00	363,00
Vzorek omítky na desce 100 x 100 cm <sup>1) 5)</sup>	1 ks	710060V	900,00	1 089,00

#### SLUŽBY A SERVIS

Statický návrh speciálního kotvení Spiral Ansys nového zateplovacího systému na 1 objekt	1 ks	940012	4 000,00	4 840,00
Statický návrh speciálního kotvení Spiral Ansys zateplení na zateplení na 1 objekt	1 ks	940013	6 000,00	7 260,00
Sanační analýza do 3 odběrů vzorků na objektu	1 ks	940054	2 800,00	3 388,00
Sanační analýza za každý další odběr vzorku na objektu	1 ks	940055	300,00	363,00
Stavebně fyzikální výpočet 1 skladby na 1 objektu	1 ks	940067	600,00	726,00
Stavebně fyzikální výpočet 2 skladeb na 1 objektu	1 ks	940068	900,00	1 089,00
Zkouška přídržnosti lepicí hmoty k podkladu za 1 zkoušené místo	1 ks	940056	2 800,00	3 388,00
Zkouška přídržnosti lepicí hmoty k podkladu za každé další zkušební místo	1 ks	940057	900,00	1 089,00
Výtažné zkoušky na lepicí kotvy StarTrack	1 ks	940059	2 800,00	3 388,00
Zaškolení na stavbě: výjezd technika k aplikaci 1 hodina	1 ks	940058	1 900,00	2 299,00

#### BAUMIT FASHION

Pracovní zimní bunda <sup>1)</sup>	1 ks	700114Z	1 000,00	1 210,00
Pracovní bunda <sup>1)</sup>	1 ks	700122Z	490,00	592,90
Pracovní kalhoty s laelem <sup>1)</sup>	1 ks	700121Z	490,00	592,90
Klobouček <sup>1)</sup>	1 ks	700119Z	50,00	60,50
Tričko <sup>1)</sup>	1 ks	700111Z	120,00	145,20

#### POMŮCKY PRO KREATIVNÍ FASÁDU

Šablona – cihelný pásek <sup>1)</sup>	1 ks	700239Z	130,00	157,30
Šablona – cihelný pásek nároží levé <sup>1)</sup>	1 ks	700240Z----l	87,00	105,30
Šablona – cihelný pásek nároží pravé <sup>1)</sup>	1 ks	700240Z----p	87,00	105,30
Šablona – zdívo z přírodního kamene <sup>1)</sup>	1 ks	700241Z	130,00	157,30
Hřebenová špachtle <sup>1)</sup>	1 ks	700230Z	464,20	561,70
Fládrovací podvalek <sup>1)</sup>	1 ks	700231Z	178,00	215,40
Kartáč <sup>1)</sup>	1 ks	700233Z	77,50	93,80
Molitanové hladítko hrubé <sup>1)</sup>	1 ks	700234Z----hru	104,00	125,90
Molitanové hladítko jemné <sup>1)</sup>	1 ks	700234Z----jem	95,00	115,00
Mořská houba <sup>1)</sup>	1 ks	700235Z	305,00	369,10
Malířská štětka <sup>1)</sup>	1 ks	700236Z	293,00	354,60

<sup>1)</sup> Dodací termín dle dohody

<sup>5)</sup> Vzorky výrobků Baumit Lasur, Metallic a Glitter se neposkytují.

Název služby, položky	balení	kód výrobku	cena v Kč bez DPH/ ks	cena v Kč vč. DPH/ ks
-----------------------	--------	-------------	-----------------------	-----------------------

## ZÁKAZNICKÝ SERVIS

### POMŮCKY PRO MONTÁŽ HMOŽDINEK

Montážní set Baumit S	1 set	105783Z----BS	<b>1 980,00</b>	<b>2 395,80</b>
Přestavovací tyčka SW 10 x 160 Baumit S + bit	1 set	105873Z----SW	<b>640,40</b>	<b>774,90</b>
S-BIT TX30-M8x32	1 ks	105788Z----TX30	<b>182,80</b>	<b>221,20</b>
Montážní přípravek OPTI	1 set	105788Z----OPTI	<b>1 380,00</b>	<b>1 669,80</b>
Náhradní set Baumit S	3 bříty + 3 bity	105783Z----NS	<b>856,30</b>	<b>1 036,20</b>
STR-BIT TX30-1/4" x 200	1 ks	105786Z----Bit	<b>246,50</b>	<b>298,30</b>
Montážní přípravek Baumit E 260 mm	1 ks	105792Z----260	<b>629,10</b>	<b>761,30</b>
Montážní přípravek Baumit E 400 mm	1 ks	105792Z----400	<b>1 050,00</b>	<b>1 270,50</b>

Název služby, položky	balení	kód položky	cena v Kč bez DPH/ ks	cena v Kč vč. DPH/ ks
-----------------------	--------	-------------	-----------------------	-----------------------

### OSTATNÍ NÁSTROJE A NÁŘADÍ

Gletovací špachtle <sup>1)</sup>	1 ks	700210Z	<b>350,00</b>	<b>423,50</b>
Montážní přípravek SOL-PAD 20 <sup>1)</sup>	1 ks	105789Z----SP20	<b>644,40</b>	<b>779,80</b>
Montážní přípravek SOL-PAD 30 <sup>1)</sup>	1 ks	105789Z----SP30	<b>841,00</b>	<b>1 017,70</b>
Hladítko plastové <sup>1)</sup>	1 ks	700200Z	<b>57,00</b>	<b>69,00</b>
Hladítko nerezové <sup>1)</sup>	1 ks	700201Z	<b>152,00</b>	<b>184,00</b>
Hladítko švýcarské <sup>1)</sup>	1 ks	700202Z	<b>184,00</b>	<b>222,70</b>
Hladítko benátské <sup>1)</sup>	1 ks	700203Z	<b>171,00</b>	<b>207,00</b>
Fasádní váleček, šíře 10 cm <sup>1)</sup>	1 ks	700213Z	<b>32,00</b>	<b>38,80</b>
Fasádní váleček, šíře 25 cm <sup>1)</sup>	1 ks	700214Z	<b>156,00</b>	<b>188,80</b>
Držák na váleček velký <sup>1)</sup>	1 ks	700215Z	<b>26,00</b>	<b>31,50</b>
Držák na váleček malý <sup>1)</sup>	1 ks	700216Z	<b>42,00</b>	<b>50,90</b>
Mřížka na barvu velká <sup>1)</sup>	1 ks	700217Z	<b>19,00</b>	<b>23,00</b>
Mřížka na barvu malá <sup>1)</sup>	1 ks	700218Z	<b>28,00</b>	<b>33,90</b>
Zednická lžice 160 mm <sup>1)</sup>	1 ks	700219Z	<b>143,00</b>	<b>173,10</b>
Štukatérská lžice 80 mm <sup>1)</sup>	1 ks	700222Z	<b>141,00</b>	<b>170,70</b>
Hladítko nerezové zubové 6x6 <sup>1)</sup>	1 ks	700204Z	<b>126,00</b>	<b>152,50</b>
Hladítko nerezové zubové 8x8 <sup>1)</sup>	1 ks	700205Z	<b>126,00</b>	<b>152,50</b>
Hladítko nerezové zubové 10x10 <sup>1)</sup>	1 ks	700206Z	<b>126,00</b>	<b>152,50</b>
Hladítko nerezové zubové 12x12 <sup>1)</sup>	1 ks	700207Z	<b>110,00</b>	<b>133,10</b>
Hladítko spárovací <sup>1)</sup>	1 ks	700208Z	<b>141,00</b>	<b>170,70</b>
Hladítko polyuretanové na beton <sup>1)</sup>	1 ks	700209Z	<b>104,00</b>	<b>125,90</b>
Malířský váleček 25 cm <sup>1)</sup>	1 ks	700223Z	<b>73,00</b>	<b>88,40</b>
Malířský váleček 10 cm <sup>1)</sup>	1 ks	700224Z	<b>37,00</b>	<b>44,80</b>
Vanička na barvu <sup>1)</sup>	1 ks	700225Z	<b>99,00</b>	<b>119,80</b>
Váleček moltoprenová houba - hrášek, 250 mm <sup>1)</sup>	1 ks	700226Z	<b>163,40</b>	<b>197,80</b>
Váleček pro nanášení jemných omítek, 230 mm <sup>1)</sup>	1 ks	700227Z	<b>400,00</b>	<b>484,00</b>
Odvzdušňovací válec, trn 34 mm <sup>1)</sup>	1 ks	700228Z	<b>356,00</b>	<b>430,80</b>
Odvzdušňovací válec, trn 12 mm <sup>1)</sup>	1 ks	700220Z	<b>385,00</b>	<b>465,90</b>
Nůžky na profily <sup>1)</sup>	1 ks	700243Z	<b>980,00</b>	<b>1 185,80</b>

<sup>1)</sup> Dodací termín dle dohody



Název služby, položky	balení	kód položky	cena v Kč bez DPH/ ks	cena v Kč vč. DPH/ ks
<b>ZÁKAZNICKÝ SERVIS</b>				
<b>OSTATNÍ NÁSTROJE A NÁŘADÍ</b>				
Přítlačné kolečko APU <sup>1)</sup>	1 ks	700244Z	<b>390,00</b>	<b>471,90</b>
Baumit odměrná nádoba <sup>1)</sup>	1 ks	700221Z	<b>180,00</b>	<b>217,80</b>
Svinovací metr 5 m <sup>1)</sup>	1 ks	700503Z	<b>85,00</b>	<b>102,90</b>
Sova z plastu <sup>1)</sup>	1 ks	700502Z	<b>1 200,00</b>	<b>1 452,00</b>
Paleta EUR	1 ks	700001Z	<b>350,00</b>	<b>423,50</b>
<b>NOVÉ</b> Paleta BAUMIT	1 ks	700008Z	<b>350,00</b>	<b>423,50</b>

Název služby, položky	balení	kód položky	cena v Kč bez DPH/ m <sup>2</sup>	cena v Kč vč. DPH/ m <sup>2</sup>	cena v Kč bez DPH/ bal.	cena v Kč vč. DPH/ bal.
Baumit ochranná fasádní síť s logem Baumit (254,8 m <sup>2</sup> /bal.) <sup>1)</sup>	1 ks	700501Z	<b>29,00</b>	<b>35,10</b>	<b>7 390,00</b>	<b>8 950,00</b>

Název služby, položky	kód položky	cena pronájmu v Kč bez DPH/ den	cena pronájmu v Kč vč. DPH/ den
<b>STROJNÍ ZAŘÍZENÍ A SERVIS</b>			
DUOMIX 2000 s úpravou pro lité potěry	940080	<b>1 200,00</b>	<b>1 452,00</b>
Dopravní zařízení F100, F140 + Kontinuální míchačka D30	940069	<b>1 800,00</b>	<b>2 178,00</b>
Kontinuální míchačka D30	940071	<b>600,00</b>	<b>726,00</b>
Kontinuální míchačka D40	940072	<b>250,00</b>	<b>302,50</b>
Vynášecí dopravník EDS	940073	<b>250,00</b>	<b>302,50</b>
Malťová hadice průměr 35 mm, 10 bm	940076	<b>100,00</b>	<b>121,00</b>
Dopravní hadice průměr 40 mm, 12,5 bm	940077	<b>70,00</b>	<b>84,70</b>
Rozběhové relé pro m3E, G4	940078	<b>100,00</b>	<b>121,00</b>
Vodní pumpa	940079	<b>200,00</b>	<b>242,00</b>

Název služby, položky	kód položky	cena v Kč bez DPH/ ks	cena v Kč vč. DPH/ ks
<b>SPOTŘEBNÍ MATERIÁL</b>			
Rotor + stator Twister D 6-3 (G4, mšE, DUOMIX 2000)	930153Z	<b>2 900,00</b>	<b>3 509,00</b>
Rotor + stator m-tec Estrych star (FESMP)	930158Z	<b>11 550,00</b>	<b>13 975,50</b>
Rotor + stator U45/7 (DUOMIX 2000 s úpravou pro lité potěry)	930159Z	<b>7 500,00</b>	<b>9 075,00</b>
Míchací hřídel (D30, D40)	930160Z	<b>3 250,00</b>	<b>3 932,50</b>
Podávací hřídel (D30, D40)	930161Z	<b>4 200,00</b>	<b>5 082,00</b>

Název služby, položky	kód položky	cena v Kč bez DPH/ hod.	cena v Kč vč. DPH/ hod.
Služby servisního technika – práce	940031	<b>800,00</b>	<b>968,00</b>
Služby servisního technika – čekací doba/ prostoje	940032	<b>800,00</b>	<b>968,00</b>

Název služby, položky	kód položky	cena v Kč bez DPH/ km	cena v Kč vč. DPH/ km
Služby servisního technika – cestovné	940021	<b>27,00</b>	<b>32,70</b>

<sup>1)</sup> Dodací termín dle dohody

# PODMÍNKY PRO DODÁVKY PASTOVITÝCH HMOT

## PŘÍPLATKY ZA BAREVNÝ ODSŤÍN OMÍTEK A BAREV

Vzorník Baunit Life	koncová čísla 4 až 9	koncové číslo 3	koncové číslo 2	koncové číslo 1
Fasádní barvy	bez příplatku	48 Kč/l	96 Kč/l*	192 Kč/l
Pastovité omítky	bez příplatku	5 Kč/kg	8 Kč/kg	30 Kč/kg

\* U odstínů č. 0512, 0522 a 0612 činí příplatek 192 Kč/l bez DPH.

Odstíny s koncovým číslem „1“ přísluší výhradně barvě Baunit PuraColor a omítce Baunit PuraTop. Kolekce odstínů Baunit Shades of White je bez příplatků za barevný odstín.

**MOZAIKOVÉ OMÍTKY** dle vzorníku Baunit Texture Life jsou dodávány za jednotnou cenu bez příplatku podle vybrané řady. Za ostatní odstíny mozaikových omítek řady Essential line, tj. jiný poměr mísení kameniva, je účtován příplatek 20 Kč/kg bez DPH.

**Baunit BioKalkColor** – pro objednávky definovaných odstínů dle vzorníku Life s výjimkou základní báze je účtován poplatek 7 Kč/l bez DPH.

## SPOTŘEBA

Hodnoty spotřeby uvedené v ceníku platí pro „ideální“ m<sup>2</sup> jemného, hladkého a svislého podkladu. Spotřeba též souvisí se specifickými vlastnostmi podkladu, např. nasákavostí, hrubostí, členitostí apod. Při přesně vykázané ploše podkladu, včetně odečtení otvorů a započítání ostění, doporučujeme uvažovat zvýšenou spotřebu, a to obvykle o 5–15 % dle druhu podkladu. Výrazně vyšší spotřeba svědčí o nesprávném nanášení a může mít za následek vznik mikrotrhlin.

## BAREVNÁ SHODA U OBJEDNÁVEK A DOOBJEDNÁVEK

Barevná totožnost je zaručena pouze v rámci jedné výrobní šarže. Při dodatečných objednávkách může dojít k drobným odchylkám mezi dřívě a dodatečně dodaným produktem. K dosažení co nejvyšší barevné shody je nutno při doobjednávkách (pouze v průběhu jedné stavební sezóny) uvést vždy číslo šarže (13místný kód s předponou VP..) uvedené na balení. Protože u předkládaných vzorků a následně dodávaných pastovitých omítek nelze vždy zaručit naprosto shodné podmínky zpracování a zrání, není ani možné považovat jejich případný mírný barevný rozdíl za závadu. Vzorek předkládaný na desce není určen k technickým zkouškám a nemůže sloužit jako srovnávací vzorek na stavbě.

## TMAVÉ A SYTÉ ODSŤÍNY NA ZATEPLOVACÍCH SYSTÉMECH

Na základě nejnovějších poznatků vědy a techniky a používání pigmentů nové generace přechází společnost Baunit při posuzování vhodnosti omítek a barev Baunit Life pro zateplovací systémy ke sledování koeficientu světelné odrazivosti LRV (Light Reflectance Value)/ HBW.

- 1) V prémiových výrobcích Baunit PuraTop, Baunit StarTop, Baunit PuraColor, Baunit StarColor mohou být na ETICS použity všechny odstíny bez omezení.
- 2) Ostatní omítky a barvy probarvené do odstínu Baunit Life s hodnotou LRV < 20 je možné na zateplovacích systémech používat pouze se zesílenou stěrkovou vrstvou (Baunit StarContact, případně Baunit openContact tl. ≥ 5 mm nebo Baunit PowerFlex tl. 3–4 mm). V přehledném vzorníku aktuálně platného Katalogu jsou tyto odstíny označeny ▲.
- 3) Barevné odstíny Baunit Life s hodnotou LRV ≥ 20 je možné používat na zateplovacích systémech bez jakýchkoliv omezení.

Použití jiných povrchových úprav, u kterých není známa hodnota LRV (HBW) doporučujeme konzultovat s naším zákaznickým centrem.

## PROBARVENÉ ZÁKLADNÍ NÁTĚRY

Vzhledem k možnosti prosvítání podkladu u některých omítek Baunit MosaikTop, Baunit PuraTop v odstínech s koncovým číslem 1 a omítek s rýhovanou strukturou doporučujeme pod tyto omítky použít příslušně probarvený základní nátěr podle vzorníku Baunit Life. Pro takto barvené základní nátěry se účtuje příplatek 6 Kč/kg bez DPH.

K vybraným základním nátěrům Baunit CrystalActivator (01 P až 10 P) a Baunit UniPrimer (01 P až 10 P) není účtován příplatek za barevný odstín.

## ZVÝŠENÁ BIOCIDNÍ OCHRANA (PROTIPLÍŠŇOVÁ ÚPRAVA)

Pro snížení rizika biologického napadení mikroorganismy doporučujeme pro běžné fasádní plochy používat standardně dodávané omítky, které jsou vybaveny základní protiplísňovou úpravou (bez příplatku). Pro plochy výrazně ohrožené biologickým napadením (zejména severně orientované, zastíněné plochy ve vlhkém prostředí apod.) doporučujeme individuálně objednat zvýšenou protiplísňovou ochranu za příplatek 4 Kč/kg bez DPH u pastovitých omítek a 10 Kč/l bez DPH u fasádních barev. Na zvláštní přání lze dodat omítky Baunit NanoporTop, Baunit SilikonTop, Baunit SilikatTop a Baunit GranoporTop bez obsahu biocidů. Dodací termín a lhůta po dohodě. Na objednávku je nutné výslovně uvést „Bez biocidů“.

## PŘÍPLATEK ZA EXPRESNÍ SLUŽBU

Cena zboží dodaného v režimu 120 minut bude účtována s příplatkem 5 Kč/kg bez DPH u pastovitých omítek a 15 Kč/l bez DPH u fasádních barev.

## BAREVNÁ VĚRNOST

Výsledný barevný odstín aplikovaného výrobku se může odlišovat od předlohy ve vzorníku. Barevný odstín je ovlivněn technikou tisku, rozdílným materiálem produktu a tiskové barvy, strukturou a savostí podkladu, teplotou během vysychání a světelnými podmínkami, neboť stejný odstín může být na odlišných strukturách a za rozdílných světelných podmínek vnímán rozdílně.

## SLEVY

Na výše uvedené příplatky se nevztahují slevy.

## ZÁKLADNÍ POŽADAVKY PRO UMÍSTĚNÍ SILA NA STAVENIŠTI

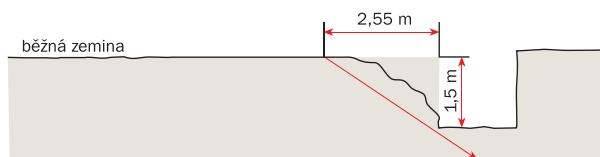
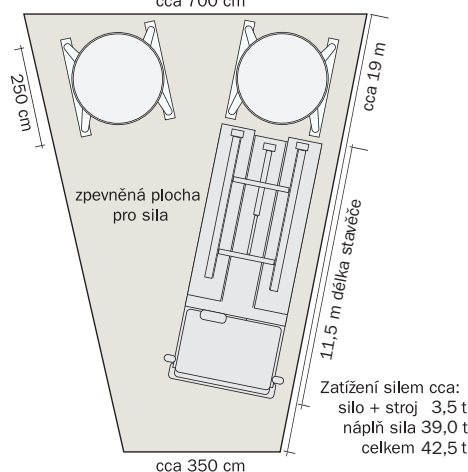
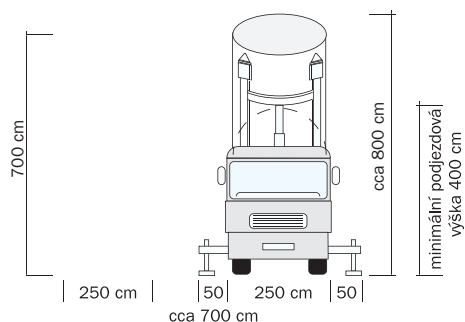
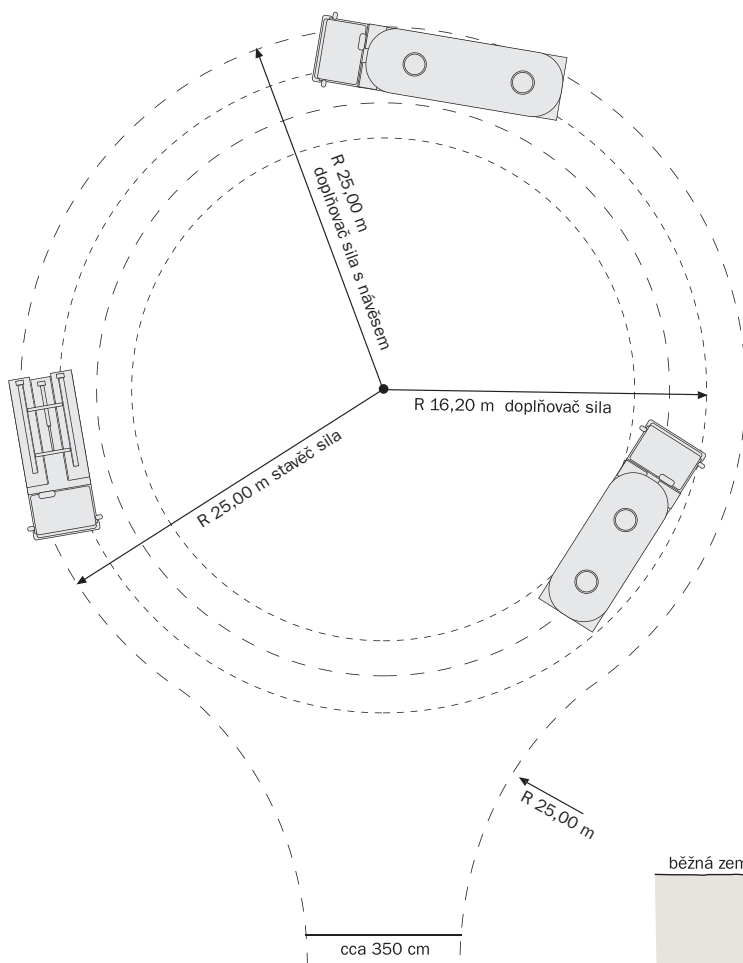

orientačně:  
hloubka výkopu x 1,7 = min. odstupová vzdálenost  
roznášecí úhel  
obvykle 30 - 40°  
(podle druhu zeminy)

příklad:  
hloubka výkopu 1,5 x 1,7 = 2,55 min. vzdálenost od okraje

**Plochu pro umístění mobilního sila a přístupovou cestu zabezpečuje kupující, který je též odpovědný za jejich vhodnost, únosnost a bezpečnost.**

## INFORMACE K PŘIHOJENÍ STROJŮ

typ stroje	přívodka	3. fázové jističe	charakterist. jističe	přívodní kabel CGSG/CGTG	přívod vody	výkon kW
<b>D30</b>	16A/400V	16A	B/C	5Cx2,5	3/4"	4,5
<b>D40</b>	16A/400V	16A	B/C	5Cx2,5	3/4"	4,5
<b>G4</b>	32A/400V	25A/32A	C	5Cx4,0	3/4"	8,5
<b>Duomix 2000</b>	32A/400V	25A/32A	C	5Cx4,0	3/4"	8,5
<b>F100</b>	16A/400V	20A/25A	C	5Cx4,0	-	6,5
<b>F140</b>	32A/400V	25A/32A	C	5Cx4,0	-	7,5
<b>SMP-FE</b>	32A/400V	32A	C	5Cx4,0	1"	10,5
<b>EDS</b>	16A/400V	16A	B/C	5Cx2,5	-	4,5

Na staveništi musí být zajištěna vodovodní přípojka s konstantním tlakem minimálně 2,5 bary a tlakovou hadicí 3/4", odpovídající ČSN EN 1008. Pohyblivé přívody k pronajatým MS/STZ musí být provedeny kabely s pryžovou izolací (H07RN-F) o průměru 5 x 4 mm a ukončeny zásuvkou typu CEE (pětipól 6 hod).

Pohyblivé přívody stroje musí být zapojeny ve staveništním rozvaděči, který je vybaven proudovým chráničem s vypínacím proudem max. 30 mA.

Elektrické jistiění upřesní pronajímatel dle typu stroje.

Pohyblivé kabely musí být chráněny proti mechanickému poškození dle ČSN 340350-2.

Bez vědomí pronajímatele se nesmí zasahovat do elektroinstalace stroje.

Drobnou údržbu a čištění stroje se smí provádět pouze na stroji odpojeném od zdroje elektrické energie.

Na MS/STZ jsou prováděny pravidelné revize dle ČSN 331500. Nájemce je povinen odpovědným pracovníkům pronajímatele tyto revize na staveništi umožnit.

Na staveništi musí být zajištěna ochrana před bleskem dle ČSN 62305-1 - 4.

Obsluha musí dodržovat předpisy o zacházení s elektrickým zařízením dle ČSN 50110-1.







**Baumit, spol. s r.o.**

Průmyslová 1841, 250 01 Brandýs nad Labem  
infolinka: 800 100 540  
e-mail: [info@baumit.cz](mailto:info@baumit.cz)  
[www.baumit.cz](http://www.baumit.cz)