

**3au  
FIT**

baumit.com



**Březen 2025**

# Cenový list

**Fasády • Omítky • Lepidla**

Platnost cen od 1. 3. 2025.

Baumit. Nápadly s budoucností.

# POVRCHOVÉ ÚPRAVY

Název výrobku	balení	ks/pal.	paleta	kód výrobku	cena v Kč bez DPH/ litr	cena v Kč vč. DPH/ litr	cena v Kč bez DPH/ bal.	cena v Kč vč. DPH/ bal.
<b>PRÉMIOVÉ BARVY</b>								
<b>Baumit StarColor</b>	14 l	24	336 l	101235V-14L	<b>313,00</b>	<b>378,80</b>	<b>4 382,00</b>	<b>5 302,30</b>
	5 l	64	320 l	101235V-05L	<b>343,00</b>	<b>415,10</b>	<b>1 715,00</b>	<b>2 075,20</b>
<b>Baumit PuraColor</b>	14 l	24	336 l	101270V-14L	<b>307,00</b>	<b>371,50</b>	<b>4 298,00</b>	<b>5 200,60</b>
	5 l	64	320 l	101270V-05L	<b>337,00</b>	<b>407,80</b>	<b>1 685,00</b>	<b>2 038,90</b>

<b>PROFESIONÁLNÍ BARVY</b>								
<b>Baumit SilikonColor</b>	14 l	24	336 l	101230V-14L	<b>294,00</b>	<b>355,80</b>	<b>4 116,00</b>	<b>4 980,40</b>
	5 l	64	320 l	101230V-05L	<b>324,00</b>	<b>392,10</b>	<b>1 620,00</b>	<b>1 960,20</b>
<b>Baumit SilikatColor</b>	14 l	24	336 l	101240V-14L	<b>261,00</b>	<b>315,90</b>	<b>3 654,00</b>	<b>4 421,40</b>
	5 l	64	320 l	101240V-05L	<b>291,00</b>	<b>352,20</b>	<b>1 455,00</b>	<b>1 760,60</b>
<b>Baumit GranoporColor</b>	14 l	24	336 l	101250V-14L	<b>241,00</b>	<b>291,70</b>	<b>3 374,00</b>	<b>4 082,60</b>
	5 l	64	320 l	101250V-05L	<b>271,00</b>	<b>328,00</b>	<b>1 355,00</b>	<b>1 639,60</b>

<b>SPECIÁLNÍ BARVY</b>								
<b>Baumit SanovaColor<sup>1)</sup></b>	14 l	24	336 l	101220V-14L	<b>269,00</b>	<b>325,50</b>	<b>3 766,00</b>	<b>4 556,90</b>

<b>DESIGNOVÉ BARVY</b>								
<b>Baumit Lasur</b>	5 l	64	320 l	101285V-05L-Lasur	<b>346,00</b>	<b>418,70</b>	<b>1 730,00</b>	<b>2 093,30</b>
<b>Baumit Metallic</b>	5 l	64	320 l	101285V-05L-Metallic	<b>548,00</b>	<b>663,10</b>	<b>2 740,00</b>	<b>3 315,40</b>
<b>Baumit Glitter<sup>1)</sup></b>	5 l	64	320 l	101285Z-05L-Glitter	<b>488,00</b>	<b>590,50</b>	<b>2 440,00</b>	<b>2 952,40</b>
<b>Baumit Finish</b>	5 l	64	320 l	101285V-05L-Finish	<b>340,00</b>	<b>411,40</b>	<b>1 700,00</b>	<b>2 057,00</b>

Název výrobku	struktura	balení	ks/pal.	paleta	kód výrobku	cena v Kč bez DPH/ kg	cena v Kč vč. DPH/ kg	cena v Kč bez DPH/ bal.	cena v Kč vč. DPH/ bal.
<b>PRÉMIOVÉ OMÍTKY</b>									
<b>NOVÉ Baumit CrystalTop</b>	K 1,5	25 kg	24	600 kg	101128V-25	<b>115,00</b>	<b>139,20</b>	<b>2 875,00</b>	<b>3 478,80</b>
	K 2	25 kg	24	600 kg	101128V-25	<b>115,00</b>	<b>139,20</b>	<b>2 875,00</b>	<b>3 478,80</b>
	K 3	25 kg	24	600 kg	101128V-25	<b>115,00</b>	<b>139,20</b>	<b>2 875,00</b>	<b>3 478,80</b>
	R 2	25 kg	24	600 kg	101128V-25	<b>115,00</b>	<b>139,20</b>	<b>2 875,00</b>	<b>3 478,80</b>
<b>Baumit CrystalTop Fine</b>	K 1	25 kg	24	600 kg	101129V-25	<b>115,00</b>	<b>139,20</b>	<b>2 875,00</b>	<b>3 478,80</b>
<b>Baumit StarTop</b>	K 1,5	25 kg	24	600 kg	101125V-25	<b>109,00</b>	<b>131,90</b>	<b>2 725,00</b>	<b>3 297,30</b>
	K 2	25 kg	24	600 kg	101125V-25	<b>109,00</b>	<b>131,90</b>	<b>2 725,00</b>	<b>3 297,30</b>
	K 3	25 kg	24	600 kg	101125V-25	<b>109,00</b>	<b>131,90</b>	<b>2 725,00</b>	<b>3 297,30</b>
	R 2	25 kg	24	600 kg	101125V-25	<b>109,00</b>	<b>131,90</b>	<b>2 725,00</b>	<b>3 297,30</b>
	R 3	25 kg	24	600 kg	101125V-25	<b>109,00</b>	<b>131,90</b>	<b>2 725,00</b>	<b>3 297,30</b>
<b>Baumit StarTop Fine</b>	K 1	25 kg	24	600 kg	101126V-25	<b>109,00</b>	<b>131,90</b>	<b>2 725,00</b>	<b>3 297,30</b>

<sup>1)</sup> Dodací termín dle dohody  
Tiskové chyby vyhrazeny. 1. vydání.

Název výrobku	struktura	balení	ks/pal.	paleta	kód výrobku	cena v Kč bez DPH/ kg	cena v Kč vč. DPH/ kg	cena v Kč bez DPH/ bal.	cena v Kč vč. DPH/ bal.
<b>PRÉMIOVÉ OMÍTKY</b>									
<b>Baumit PuraTop</b>	K 1,5	25 kg	24	600 kg	101195V-25	<b>93,00</b>	<b>112,60</b>	<b>2 325,00</b>	<b>2 813,30</b>
	K 2	25 kg	24	600 kg	101195V-25	<b>93,00</b>	<b>112,60</b>	<b>2 325,00</b>	<b>2 813,30</b>
	K 3 <sup>1)</sup>	25 kg	24	600 kg	101195V-25	<b>93,00</b>	<b>112,60</b>	<b>2 325,00</b>	<b>2 813,30</b>
	R 2 <sup>1)</sup>	25 kg	24	600 kg	101195V-25	<b>93,00</b>	<b>112,60</b>	<b>2 325,00</b>	<b>2 813,30</b>
	R 3 <sup>1)</sup>	25 kg	24	600 kg	101195V-25	<b>93,00</b>	<b>112,60</b>	<b>2 325,00</b>	<b>2 813,30</b>
<b>Baumit PuraTop Fine</b>	K 1	25 kg	24	600 kg	101196V-25	<b>93,00</b>	<b>112,60</b>	<b>2 325,00</b>	<b>2 813,30</b>
<b>Baumit openTop</b>	K1,5	25 kg	24	600 kg	101120V-25	<b>96,00</b>	<b>116,20</b>	<b>2 400,00</b>	<b>2 904,00</b>
	K2	25 kg	24	600 kg	101120V-25	<b>96,00</b>	<b>116,20</b>	<b>2 400,00</b>	<b>2 904,00</b>
	K3	25 kg	24	600 kg	101120V-25	<b>96,00</b>	<b>116,20</b>	<b>2 400,00</b>	<b>2 904,00</b>
	R2	25 kg	24	600 kg	101120V-25	<b>96,00</b>	<b>116,20</b>	<b>2 400,00</b>	<b>2 904,00</b>
	R3	25 kg	24	600 kg	101120V-25	<b>96,00</b>	<b>116,20</b>	<b>2 400,00</b>	<b>2 904,00</b>

<b>PROFESIONÁLNÍ OMÍTKY</b>									
<b>Baumit SilikonTop</b>	K 1,5	25 kg	24	600 kg	101130V-25	<b>86,50</b>	<b>104,70</b>	<b>2 162,50</b>	<b>2 616,70</b>
	K 2	25 kg	24	600 kg	101130V-25	<b>86,50</b>	<b>104,70</b>	<b>2 162,50</b>	<b>2 616,70</b>
	K 3	25 kg	24	600 kg	101130V-25	<b>86,50</b>	<b>104,70</b>	<b>2 162,50</b>	<b>2 616,70</b>
	R 2	25 kg	24	600 kg	101130V-25	<b>86,50</b>	<b>104,70</b>	<b>2 162,50</b>	<b>2 616,70</b>
	R 3	25 kg	24	600 kg	101130V-25	<b>86,50</b>	<b>104,70</b>	<b>2 162,50</b>	<b>2 616,70</b>
<b>Baumit GranoporTop</b>	K 1,5	25 kg	24	600 kg	101150V-25	<b>81,00</b>	<b>98,10</b>	<b>2 025,00</b>	<b>2 450,30</b>
	K 2	25 kg	24	600 kg	101150V-25	<b>81,00</b>	<b>98,10</b>	<b>2 025,00</b>	<b>2 450,30</b>
	K 3	25 kg	24	600 kg	101150V-25	<b>81,00</b>	<b>98,10</b>	<b>2 025,00</b>	<b>2 450,30</b>
	R 2	25 kg	24	600 kg	101150V-25	<b>81,00</b>	<b>98,10</b>	<b>2 025,00</b>	<b>2 450,30</b>
	R 3	25 kg	24	600 kg	101150V-25	<b>81,00</b>	<b>98,10</b>	<b>2 025,00</b>	<b>2 450,30</b>
<b>Baumit SilikatTop</b>	K 1,5	25 kg	24	600 kg	101140V-25	<b>81,60</b>	<b>98,80</b>	<b>2 040,00</b>	<b>2 468,40</b>
	K 2	25 kg	24	600 kg	101140V-25	<b>81,60</b>	<b>98,80</b>	<b>2 040,00</b>	<b>2 468,40</b>
	K 3	25 kg	24	600 kg	101140V-25	<b>81,60</b>	<b>98,80</b>	<b>2 040,00</b>	<b>2 468,40</b>
	R 2	25 kg	24	600 kg	101140V-25	<b>81,60</b>	<b>98,80</b>	<b>2 040,00</b>	<b>2 468,40</b>
	R 3	25 kg	24	600 kg	101140V-25	<b>81,60</b>	<b>98,80</b>	<b>2 040,00</b>	<b>2 468,40</b>
<b>Baumit SiliporTop</b>	K 1,5	25 kg	24	600 kg	101135V-25	<b>77,50</b>	<b>93,80</b>	<b>1 937,50</b>	<b>2 344,40</b>
	K 2	25 kg	24	600 kg	101135V-25	<b>77,50</b>	<b>93,80</b>	<b>1 937,50</b>	<b>2 344,40</b>
	K 3	25 kg	24	600 kg	101135V-25	<b>77,50</b>	<b>93,80</b>	<b>1 937,50</b>	<b>2 344,40</b>
	R 2	25 kg	24	600 kg	101135V-25	<b>77,50</b>	<b>93,80</b>	<b>1 937,50</b>	<b>2 344,40</b>
	R 3	25 kg	24	600 kg	101135V-25	<b>77,50</b>	<b>93,80</b>	<b>1 937,50</b>	<b>2 344,40</b>
<b>Baumit FillTop</b>	0,5	25 kg	24	600 kg	101187V-25	<b>94,00</b>	<b>113,80</b>	<b>2 350,00</b>	<b>2 843,50</b>

<b>DESIGNOVÉ OMÍTKY</b>									
<b>Baumit CreativTop</b>	Max 4,0	25 kg	24	600 kg	101185V-25-MAX	<b>101,00</b>	<b>122,30</b>	<b>2 525,00</b>	<b>3 055,30</b>
	Trend 3,0	25 kg	24	600 kg	101185V-25-TREND	<b>101,00</b>	<b>122,30</b>	<b>2 525,00</b>	<b>3 055,30</b>
	Vario 1,5	25 kg	24	600 kg	101185V-25-VARIO	<b>101,00</b>	<b>122,30</b>	<b>2 525,00</b>	<b>3 055,30</b>
	Fine 1,0	25 kg	24	600 kg	101185V-25-FINE	<b>101,00</b>	<b>122,30</b>	<b>2 525,00</b>	<b>3 055,30</b>
	Pearl 0,5	25 kg	24	600 kg	101185V-25-PEARL	<b>101,00</b>	<b>122,30</b>	<b>2 525,00</b>	<b>3 055,30</b>
	Silk 0,2	25 kg	24	600 kg	101185V-25-SILK	<b>101,00</b>	<b>122,30</b>	<b>2 525,00</b>	<b>3 055,30</b>
<b>Baumit MosaikTop</b>	Natural	25 kg	24	600 kg	101161V-25	<b>123,00</b>	<b>148,90</b>	<b>3 075,00</b>	<b>3 720,80</b>
	Essential	25 kg	24	600 kg	101160V-25	<b>101,00</b>	<b>122,30</b>	<b>2 525,00</b>	<b>3 055,30</b>

<b>TŘPYTIVÉ KAMÍNKY</b>									
<b>Karbid křemíku<sup>1)</sup></b>		25 kg	24	600 kg	700557V-25	<b>260,00</b>	<b>314,60</b>	<b>6 500,00</b>	<b>7 865,00</b>

<sup>1)</sup> Dodací termín dle dohody

Název výrobku	balení	ks/pal.	paleta	kód výrobku	cena v Kč bez DPH/ kg	cena v Kč vč. DPH/ kg	cena v Kč bez DPH/ bal.	cena v Kč vč. DPH/ bal.
---------------	--------	---------	--------	-------------	-----------------------	-----------------------	-------------------------	-------------------------

### ZÁKLADNÍ NÁTĚRY

<b>NOVÉ</b> Baumit CrystalActivator	20 kg	24	480 kg	101330V-20	<b>92,00</b>	<b>111,40</b>	<b>1 840,00</b>	<b>2 226,40</b>
	5 kg	64	320 kg	101330V-05	<b>122,00</b>	<b>147,70</b>	<b>610,00</b>	<b>738,10</b>
Baumit PremiumPrimer	20 kg	24	480 kg	101310V-20	<b>92,00</b>	<b>111,40</b>	<b>1 840,00</b>	<b>2 226,40</b>
	5 kg	64	320 kg	101310V-05	<b>122,00</b>	<b>147,70</b>	<b>610,00</b>	<b>738,10</b>
Baumit FillPrimer	25 kg	24	600 kg	101360V-25	<b>102,00</b>	<b>123,50</b>	<b>2 550,00</b>	<b>3 085,50</b>
Baumit UniPrimer	25 kg	24	600 kg	101320V-25	<b>91,00</b>	<b>110,20</b>	<b>2 275,00</b>	<b>2 752,80</b>
	5 kg	64	320 kg	101320V-05	<b>121,00</b>	<b>146,50</b>	<b>605,00</b>	<b>732,10</b>

Název výrobku	balení	ks/pal.	paleta	kód výrobku	cena v Kč bez DPH/ l	cena v Kč vč. DPH/ l	cena v Kč bez DPH/ bal.	cena v Kč vč. DPH/ bal.
---------------	--------	---------	--------	-------------	----------------------	----------------------	-------------------------	-------------------------

Baumit MultiPrimer	10 l	40	400 l	209611Z-10L	<b>269,00</b>	<b>325,50</b>	<b>2 690,00</b>	<b>3 254,90</b>
Baumit SanovaPrimer	10 l	40	400 l	209615Z-10L	<b>194,00</b>	<b>234,80</b>	<b>1 940,00</b>	<b>2 347,40</b>

### SPECIÁLNÍ NÁTĚRY

Baumit SperrGrund <sup>1)</sup>	14 l	24	336 l	209610Z-14L	<b>225,00</b>	<b>272,30</b>	<b>3 150,00</b>	<b>3 811,50</b>
Baumit FungoFluid	5 l	128	640 l	209613Z-05L	<b>237,00</b>	<b>286,80</b>	<b>1 185,00</b>	<b>1 433,90</b>

Název výrobku	balení	ks/pal.	paleta	kód výrobku	cena v Kč bez DPH/ kg	cena v Kč vč. DPH/ kg	cena v Kč bez DPH/ bal.	cena v Kč vč. DPH/ bal.
---------------	--------	---------	--------	-------------	-----------------------	-----------------------	-------------------------	-------------------------

Baumit Grund	10 kg	40	400 kg	311621Z-10	<b>118,00</b>	<b>142,80</b>	<b>1 180,00</b>	<b>1 427,80</b>
	5 kg	96	480 kg	311621Z-05	<b>126,00</b>	<b>152,50</b>	<b>630,00</b>	<b>762,30</b>

Název výrobku	balení	ks/pal.	paleta	kód výrobku	cena v Kč bez DPH/ bal.	cena v Kč vč. DPH/ bal.	cena v Kč bez DPH/ bal.	cena v Kč vč. DPH/ bal.
---------------	--------	---------	--------	-------------	-------------------------	-------------------------	-------------------------	-------------------------

### ZIMNÍ PŘÍŠADY

Baumit SpeedTop Star <sup>1) 3)</sup>	400 ml			101710Z-02-STAR	<b>367,00</b>	<b>444,10</b>	<b>367,10</b>	<b>444,10</b>
Baumit SpeedTop <sup>1) 3)</sup>	250 ml			101710Z-02-SPEED	<b>220,00</b>	<b>266,20</b>	<b>220,00</b>	<b>266,20</b>

<sup>1)</sup> Dodací termín dle dohody <sup>3)</sup> K dostání standardně v zimním období

# ZATEPLOVACÍ SYSTÉMY

Název výrobku	balení	ks/pal.	paleta	kód výrobku	cena v Kč bez DPH/ kg	cena v Kč vč. DPH/ kg	cena v Kč bez DPH/ bal.	cena v Kč vč. DPH/ bal.
---------------	--------	---------	--------	-------------	-----------------------	-----------------------	-------------------------	-------------------------

## LEPICÍ A STĚRKOVÉ HMOTY

<b>Baumit openContact</b>	25 kg	54	1350 kg	103110V-25	<b>26,00</b>	<b>31,50</b>	<b>650,00</b>	<b>786,50</b>
<b>Baumit StarContact</b>	25 kg	54	1350 kg	103120V-25	<b>26,00</b>	<b>31,50</b>	<b>650,00</b>	<b>786,50</b>
<b>Baumit ProContact</b>	25 kg	54	1350 kg	103130V-25	<b>16,80</b>	<b>20,40</b>	<b>420,00</b>	<b>508,20</b>
<b>Baumit SpeedContact</b>	25 kg	54	1350 kg	103160V-25	<b>26,70</b>	<b>32,40</b>	<b>667,50</b>	<b>807,70</b>
<b>Baumit DuoContact</b>	25 kg	54	1350 kg	103140V-25	<b>12,60</b>	<b>15,30</b>	<b>315,00</b>	<b>381,20</b>

## LEPICÍ HMOTY

<b>Baumit DispoFix</b>	25 kg	24	600 kg	103220V-25	<b>61,80</b>	<b>74,80</b>	<b>1 545,00</b>	<b>1 869,50</b>
<b>Baumit SupraFix</b>	25 kg	54	1350 kg	103170Z-25	<b>51,50</b>	<b>62,40</b>	<b>1 287,50</b>	<b>1 557,90</b>
<b>Baumit NivoFix</b>	25 kg	54	1350 kg	103150V-25	<b>11,00</b>	<b>13,40</b>	<b>275,00</b>	<b>332,80</b>

Název výrobku	balení	ks/pal.	paleta	kód výrobku	cena v Kč bez DPH/ l	cena v Kč vč. DPH/ l	cena v Kč bez DPH/ bal.	cena v Kč vč. DPH/ bal.
---------------	--------	---------	--------	-------------	----------------------	----------------------	-------------------------	-------------------------

<b>Baumit BituFix 2K</b>	30 l	12	360 l	103280Z-30	<b>152,00</b>	<b>184,00</b>	<b>4 560,00</b>	<b>5 517,60</b>
--------------------------	------	----	-------	------------	---------------	---------------	-----------------	-----------------

Název výrobku	balení	ks/pal.	paleta	kód výrobku	cena v Kč bez DPH/ kg	cena v Kč vč. DPH/ kg	cena v Kč bez DPH/ bal.	cena v Kč vč. DPH/ bal.
---------------	--------	---------	--------	-------------	-----------------------	-----------------------	-------------------------	-------------------------

## STĚRKOVÉ HMOTY

<b>Baumit PowerFlex</b>	25 kg	32	800 kg	103210Z-25	<b>98,30</b>	<b>119,00</b>	<b>2 457,50</b>	<b>2 973,60</b>
-------------------------	-------	----	--------	------------	--------------	---------------	-----------------	-----------------

Název výrobku	odstín	ks/pal.	paleta	kód výrobku	cena v Kč bez DPH/ kg	cena v Kč vč. DPH/ kg	cena v Kč bez DPH/ bal.	cena v Kč vč. DPH/ bal.
---------------	--------	---------	--------	-------------	-----------------------	-----------------------	-------------------------	-------------------------

## SPÁROVACÍ HMOTY

<b>Baumit Ceramic F 25 kg<sup>1)</sup></b>	Black	42	1050 kg	412216Z-25*	<b>27,80</b>	<b>33,70</b>	<b>695,00</b>	<b>841,00</b>
	Anthrazit	42	1050 kg	412216Z-25*	<b>24,70</b>	<b>29,90</b>	<b>617,50</b>	<b>747,20</b>
	Beige white, Cement grey, Dark grey, Extra white, Grey white, Sand, Silver grey	42	1050 kg	412216Z-25*	<b>20,00</b>	<b>24,20</b>	<b>500,00</b>	<b>605,00</b>

\* Pro objednávku je nutné uvést ke kódu výrobku i požadovaný odstín výrobku - např. 412216Z-25-black

<sup>1)</sup> Dodací termín dle dohody

Název výrobku	tloušťka	cena v Kč bez DPH/ m <sup>2</sup>	cena v Kč vč. DPH/ m <sup>2</sup>	cena v Kč bez DPH/ bal.	cena v Kč vč. DPH/ bal.
---------------	----------	-----------------------------------	-----------------------------------	-------------------------	-------------------------

### FASÁDNÍ IZOLAČNÍ DESKY OPEN

Baumit openPerfect <sup>1)</sup>	6, 8, 10, 12, 14, 16, 18, 20, 22, 24, 26, 28, 30 cm	cena na vyžádání			
Baumit openReflect <sup>1)</sup>	6, 8, 10, 12, 14, 16, 18, 20, 22, 24, 26, 28, 30 cm	cena na vyžádání			
Baumit openPlus <sup>1)</sup>	6, 8, 10, 12, 14, 15, 16, 18, 20 cm	cena na vyžádání			
Baumit openTherm <sup>1)</sup>	6, 8, 10, 12, 14, 15, 16, 18, 20 cm	cena na vyžádání			

### FASÁDNÍ IZOLAČNÍ DESKY EPS

Baumit StarTherm <sup>1)</sup>	2, 3, 4, 5, 6, 7, 8, 9, 10, 12, 14, 15, 16, 18, 20, 22, 24, 25, 26, 28, 30 cm	cena na vyžádání			
GreyWall Sun Protect <sup>1)</sup>	6, 8, 10, 12, 14, 15, 16, 18, 20, 22, 24, 26, 28, 30 cm	cena na vyžádání			
Baumit EPS-F <sup>1)</sup>	2, 3, 4, 5, 6, 7, 8, 9, 10, 12, 14, 15, 16, 18, 20, 22, 24, 25, 26, 28, 30 cm	cena na vyžádání			

### FASÁDNÍ IZOLAČNÍ DESKY FENOLICKÉ

Fasádní desky Resolution <sup>1)</sup>	2,5; 3; 4; 5; 6; 7; 8; 9; 10; 12; 14; 16; 18; 20; 22; 24; 26; 28; 30 cm	cena na vyžádání			
--	---	------------------	--	--	--

### FASÁDNÍ IZOLAČNÍ DESKY MINERÁLNÍ

Baumit Minerální fasádní desky <sup>1)</sup>	2, 3, 4, 5, 6, 7, 8, 10, 12, 14, 15, 16, 18, 20, 22, 24, 26, 28, 30 cm	cena na vyžádání			
Fasádní desky TWINNER <sup>1)</sup>	10, 12, 14, 15, 16, 18, 20, 22, 24, 26, 28, 30 cm	cena na vyžádání			

### FASÁDNÍ IZOLAČNÍ DESKY XPS

Extrudovaný polystyren XPS <sup>1)</sup>	2, 3, 4, 5, 6, 7, 8, 10, 12, 14, 16, 18, 20, 22, 24, 26, 28, 30 cm	cena na vyžádání			
--	--	------------------	--	--	--

Název výrobku	balení	délka trnu	kód výrobku	cena v Kč bez DPH/ ks	cena v Kč vč. DPH/ ks	cena v Kč bez DPH/ bal.	cena v Kč vč. DPH/ bal.
---------------	--------	------------	-------------	-----------------------	-----------------------	-------------------------	-------------------------

### BAUMIT STARTRACK

Baumit StarTrack X1	400 ks	-	105610Z--X1	26,00	31,50	10 400,00	12 600,00
	50 ks	-	105610Z--X150	26,00	31,50	1 300,00	1 575,00
Baumit StarTrack Duplex	200 ks	138 mm	105610Z--DUPLEX	22,00	26,70	4 400,00	5 340,00
	50 ks	138 mm	105610Z--DUPLEX50	22,00	26,70	1 100,00	1 335,00
Baumit StarTrack Orange	300 ks	88 mm	105610Z--ORANGE	19,00	23,00	5 700,00	6 900,00
	50 ks	88 mm	105610Z--ORANGE50	19,00	23,00	950,00	1 150,00
Baumit StarTrack Blue	300 ks	55 mm	105610Z--BLUE	14,00	17,00	4 200,00	5 100,00
	50 ks	55 mm	105610Z--BLUE50	14,00	17,00	700,00	850,00
Baumit StarTrack Red	300 ks	88 mm	105610Z--RED	16,00	19,40	4 800,00	5 820,00
	50 ks	88 mm	105610Z--RED50	16,00	19,40	800,00	970,00

Název výrobku	balení	šíře role	vydatnost	kód výrobku	cena v Kč bez DPH/ m <sup>2</sup>	cena v Kč vč. DPH/ m <sup>2</sup>	cena v Kč bez DPH/ bal.	cena v Kč vč. DPH/ bal.
---------------	--------	-----------	-----------	-------------	-----------------------------------	-----------------------------------	-------------------------	-------------------------

### SKLOTEXTILNÍ SÍŤOVINY

Baumit openTex	50 bm	1,1 m	50 m <sup>2</sup> /role	105110Z-55	32,00	38,80	1 760,00	2 129,60
	10 bm <sup>2)</sup>	1 m	9 m <sup>2</sup> /role	105110Z-10	38,00	46,00	380,00	459,80
Baumit StarTex	50 bm	1,1 m	50 m <sup>2</sup> /role	105120Z-55	32,00	38,80	1 760,00	2 129,60
	10 bm	1,1 m	10 m <sup>2</sup> /role	105120Z-11	38,00	46,00	418,00	505,80
Baumit DuoTex*	50 bm	1,1 m	50 m <sup>2</sup> /role	105140Z-55	31,00	37,60	1 705,00	2 063,10
Baumit StrongTex	25 bm	1 m	25 m <sup>2</sup> /role	105181Z-25	115,00	139,20	2 875,00	3 478,80
Baumit SoftTex <sup>2)</sup>	50 bm	33 cm	16,5 m <sup>2</sup> /role	105180Z-50	44,00	53,30	726,00	878,50
Baumit KeraTex <sup>2)</sup>	25 bm	1 m	22,5 m <sup>2</sup> /role	105182Z-25	88,00	106,50	2 200,00	2 662,00
Baumit CeramicTex	50 bm	1 m	45 m <sup>2</sup> /role	105183Z-50	45,00	54,50	2 250,00	2 722,50



\* Do vyprodání zásob balení 33 rolí/ pal., následně 35 rolí/ pal.

<sup>1)</sup> Dodací termín dle dohody <sup>2)</sup> Do vyprodání zásob

Název výrobku	délka hm.	tloušťka izolace	ks/ bal.	kód výrobku	cena v Kč bez DPH/ ks	cena v Kč vč. DPH/ ks	cena v Kč bez DPH/ bal.	cena v Kč vč. DPH/ bal.
<b>HMOŽDINKY</b>								
<b>Hmoždinky Baumit S</b>	115 mm	80 mm	100	105771Z---115	<b>9,60</b>	<b>11,70</b>	<b>960,00</b>	<b>1 161,60</b>
	135 mm	100 mm	100	105771Z---135	<b>11,10</b>	<b>13,50</b>	<b>1 110,00</b>	<b>1 343,10</b>
	155 mm	120 mm	100	105771Z---155	<b>13,50</b>	<b>16,40</b>	<b>1 350,00</b>	<b>1 633,50</b>
	175 mm	140 mm	100	105771Z---175	<b>14,60</b>	<b>17,70</b>	<b>1 460,00</b>	<b>1 766,60</b>
	195 mm	160 mm	100	105771Z---195	<b>17,30</b>	<b>21,00</b>	<b>1 730,00</b>	<b>2 093,30</b>
	215 mm	180 mm	100	105771Z---215	<b>18,10</b>	<b>22,00</b>	<b>1 810,00</b>	<b>2 190,10</b>
	235 mm	200 mm	100	105771Z---235	<b>19,70</b>	<b>23,90</b>	<b>1 970,00</b>	<b>2 383,70</b>
	255 mm	220 mm	100	105771Z---255	<b>22,30</b>	<b>27,00</b>	<b>2 230,00</b>	<b>2 698,30</b>
	275 mm	240 mm	100	105771Z---275	<b>25,90</b>	<b>31,40</b>	<b>2 590,00</b>	<b>3 133,90</b>
	295 mm	260 mm	100	105771Z---295	<b>28,60</b>	<b>34,70</b>	<b>2 860,00</b>	<b>3 460,60</b>
<b>Hmoždinky Baumit N</b>	95 mm	60 mm	100	105772Z---95	<b>6,10</b>	<b>7,40</b>	<b>610,00</b>	<b>738,10</b>
	115 mm	80 mm	100	105772Z---115	<b>6,40</b>	<b>7,80</b>	<b>640,00</b>	<b>774,40</b>
	135 mm	100 mm	100	105772Z---135	<b>7,20</b>	<b>8,80</b>	<b>720,20</b>	<b>871,50</b>
	155 mm	120 mm	100	105772Z---155	<b>8,10</b>	<b>9,90</b>	<b>810,00</b>	<b>980,10</b>
	175 mm	140 mm	100	105772Z---175	<b>9,30</b>	<b>11,30</b>	<b>930,00</b>	<b>1 125,30</b>
	195 mm	160 mm	100	105772Z---195	<b>10,80</b>	<b>13,10</b>	<b>1 080,00</b>	<b>1 306,80</b>
	215 mm	180 mm	100	105772Z---215	<b>12,10</b>	<b>14,70</b>	<b>1 210,00</b>	<b>1 464,10</b>
	235 mm	200 mm	100	105772Z---235	<b>14,10</b>	<b>17,10</b>	<b>1 410,00</b>	<b>1 706,10</b>
	255 mm	220 mm	100	105772Z---255	<b>17,70</b>	<b>21,50</b>	<b>1 770,00</b>	<b>2 141,70</b>
	275 mm	240 mm	100	105772Z---275	<b>20,20</b>	<b>24,50</b>	<b>2 020,00</b>	<b>2 444,20</b>
295 mm	260 mm	100	105772Z---295	<b>22,90</b>	<b>27,80</b>	<b>2 290,00</b>	<b>2 770,90</b>	
<b>Hmoždinky Baumit Speed</b>	135 mm	80 mm	100	105741Z---115	<b>14,50</b>	<b>17,60</b>	<b>1 450,00</b>	<b>1 754,50</b>
	135 mm	100 mm	100	105741Z---135	<b>14,50</b>	<b>17,60</b>	<b>1 450,00</b>	<b>1 754,50</b>
	155 mm	120 mm	100	105741Z---155	<b>15,10</b>	<b>18,30</b>	<b>1 510,00</b>	<b>1 827,10</b>
	175 mm	140 mm	100	105741Z---175	<b>16,20</b>	<b>19,70</b>	<b>1 620,00</b>	<b>1 960,20</b>
	195 mm	160 mm	100	105741Z---195	<b>17,30</b>	<b>21,00</b>	<b>1 730,00</b>	<b>2 093,30</b>
	215 mm	180 mm	100	105741Z---215	<b>18,10</b>	<b>22,00</b>	<b>1 810,00</b>	<b>2 190,10</b>
	235 mm	200 mm	100	105741Z---235	<b>19,70</b>	<b>23,90</b>	<b>1 970,00</b>	<b>2 383,70</b>
	255 mm	220 mm	100	105741Z---255	<b>22,30</b>	<b>27,00</b>	<b>2 230,00</b>	<b>2 698,30</b>
	275 mm	240 mm	100	105741Z---275	<b>25,90</b>	<b>31,40</b>	<b>2 590,00</b>	<b>3 133,90</b>
	295 mm	260 mm	100	105741Z---295	<b>28,60</b>	<b>34,70</b>	<b>2 860,00</b>	<b>3 460,60</b>
	315 mm	280 mm	100	105741Z---315	<b>34,60</b>	<b>41,90</b>	<b>3 460,00</b>	<b>4 186,60</b>
	335 mm	300 mm	100	105741Z---335	<b>41,50</b>	<b>50,30</b>	<b>4 150,00</b>	<b>5 021,50</b>
	355 mm	320 mm	100	105741Z---355	<b>46,00</b>	<b>55,70</b>	<b>4 600,00</b>	<b>5 566,00</b>
	395 mm	340 mm	100	105741Z---395	<b>66,40</b>	<b>80,40</b>	<b>6 640,00</b>	<b>8 034,40</b>
435 mm	380 mm	100	105741Z---435	<b>85,30</b>	<b>103,30</b>	<b>8 530,00</b>	<b>10 321,30</b>	
<b>Hmoždinky Baumit E</b>	162 mm	100-400 mm	100	105738Z---162	<b>21,00</b>	<b>25,50</b>	<b>2 100,00</b>	<b>2 541,00</b>
	202 mm	100-400 mm	100	105738Z---202	<b>22,20</b>	<b>26,90</b>	<b>2 220,00</b>	<b>2 686,20</b>
	232 mm	100-400 mm	100	105738Z---232	<b>27,20</b>	<b>33,00</b>	<b>2 720,00</b>	<b>3 291,20</b>
<b>Hmoždinky Baumit SDX 8</b>	100 mm	60 mm	100	105742Z---100	<b>8,40</b>	<b>10,20</b>	<b>840,00</b>	<b>1 016,40</b>
	120 mm	80 mm	100	105742Z---120	<b>9,10</b>	<b>11,10</b>	<b>910,00</b>	<b>1 101,10</b>
	140 mm	100 mm	100	105742Z---140	<b>9,30</b>	<b>11,30</b>	<b>930,00</b>	<b>1 125,30</b>
	160 mm	120 mm	100	105742Z---160	<b>10,10</b>	<b>12,30</b>	<b>1 010,00</b>	<b>1 222,10</b>
	180 mm	140 mm	100	105742Z---180	<b>11,00</b>	<b>13,40</b>	<b>1 100,00</b>	<b>1 331,00</b>
	200 mm	160 mm	100	105742Z---200	<b>11,90</b>	<b>14,40</b>	<b>1 190,00</b>	<b>1 439,90</b>
	220 mm	180 mm	100	105742Z---220	<b>15,00</b>	<b>18,20</b>	<b>1 500,00</b>	<b>1 815,00</b>
	240 mm	200 mm	50	105742Z---240	<b>17,50</b>	<b>21,20</b>	<b>875,00</b>	<b>1 058,80</b>
	260 mm	220 mm	50	105742Z---260	<b>22,00</b>	<b>26,70</b>	<b>1 100,00</b>	<b>1 331,00</b>
	280 mm	240 mm	50	105742Z---280	<b>26,30</b>	<b>31,90</b>	<b>1 315,00</b>	<b>1 591,20</b>
	300 mm	260 mm	50	105742Z---300	<b>29,30</b>	<b>35,50</b>	<b>1 465,00</b>	<b>1 772,70</b>

Název výrobku	délka hm.	tloušťka izolace	ks/ bal.	kód výrobku	cena v Kč bez DPH/ ks	cena v Kč vč. DPH/ ks	cena v Kč bez DPH/ bal.	cena v Kč vč. DPH/ bal.
---------------	-----------	------------------	----------	-------------	-----------------------	-----------------------	-------------------------	-------------------------

## KOTVENÍ

NOVÉ	Hmoždinky HTR-M 	délka hm.	tloušťka izolace	ks/ bal.	kód výrobku	cena v Kč bez DPH/ ks	cena v Kč vč. DPH/ ks	cena v Kč bez DPH/ bal.	cena v Kč vč. DPH/ bal.
		100 mm	60 mm	100	105752Z---100	<b>12,20</b>	<b>14,80</b>	<b>1 220,00</b>	<b>1 476,20</b>
120 mm	80 mm	100	105752Z---120	<b>13,20</b>	<b>16,00</b>	<b>1 320,00</b>	<b>1 597,20</b>		
140 mm	100 mm	100	105752Z---140	<b>13,50</b>	<b>16,40</b>	<b>1 350,00</b>	<b>1 633,50</b>		
160 mm	120 mm	100	105752Z---160	<b>14,60</b>	<b>17,70</b>	<b>1 460,00</b>	<b>1 766,60</b>		
180 mm	140 mm	100	105752Z---180	<b>15,90</b>	<b>19,30</b>	<b>1 590,00</b>	<b>1 923,90</b>		
200 mm	160 mm	100	105752Z---200	<b>17,40</b>	<b>21,10</b>	<b>1 740,00</b>	<b>2 105,40</b>		
220 mm	180 mm	50	105752Z---220	<b>21,60</b>	<b>26,20</b>	<b>1 080,00</b>	<b>1 306,80</b>		
240 mm	200 mm	50	105752Z---240	<b>25,20</b>	<b>30,50</b>	<b>1 260,00</b>	<b>1 524,60</b>		
260 mm	220 mm	50	105752Z---260	<b>31,60</b>	<b>38,30</b>	<b>1 580,00</b>	<b>1 911,80</b>		
280 mm	240 mm	50	105752Z---280	<b>37,80</b>	<b>45,80</b>	<b>1 890,00</b>	<b>2 286,90</b>		
300 mm	260 mm	50	105752Z---300	<b>42,60</b>	<b>51,60</b>	<b>2 130,00</b>	<b>2 577,30</b>		
NOVÉ	Hmoždinky HTR-P 	délka hm.	tloušťka izolace	ks/ bal.	kód výrobku	cena v Kč bez DPH/ ks	cena v Kč vč. DPH/ ks	cena v Kč bez DPH/ bal.	cena v Kč vč. DPH/ bal.
		100 mm	60 mm	100	105754Z---100	<b>8,90</b>	<b>10,80</b>	<b>890,00</b>	<b>1 076,90</b>
120 mm	80 mm	100	105752Z---120	<b>9,70</b>	<b>11,80</b>	<b>970,00</b>	<b>1 173,70</b>		
140 mm	100 mm	100	105752Z---140	<b>10,10</b>	<b>12,30</b>	<b>1 010,00</b>	<b>1 222,10</b>		
160 mm	120 mm	100	105752Z---160	<b>10,60</b>	<b>12,90</b>	<b>1 060,00</b>	<b>1 282,60</b>		
180 mm	140 mm	100	105752Z---180	<b>12,10</b>	<b>14,70</b>	<b>1 210,00</b>	<b>1 464,10</b>		
200 mm	160 mm	100	105752Z---200	<b>13,30</b>	<b>16,10</b>	<b>1 330,00</b>	<b>1 609,30</b>		
220 mm	180 mm	50	105752Z---220	<b>14,70</b>	<b>17,80</b>	<b>735,00</b>	<b>889,40</b>		
240 mm	200 mm	50	105752Z---240	<b>16,50</b>	<b>20,00</b>	<b>825,00</b>	<b>998,30</b>		
260 mm	220 mm	50	105752Z---260	<b>20,10</b>	<b>24,40</b>	<b>1 005,00</b>	<b>1 216,10</b>		
280 mm	240 mm	50	105752Z---280	<b>23,10</b>	<b>28,00</b>	<b>1 155,00</b>	<b>1 397,60</b>		
300 mm	260 mm	50	105754Z---300	<b>25,30</b>	<b>30,70</b>	<b>1 265,00</b>	<b>1 530,70</b>		

Název výrobku	délka hm.	tloušťka izolace pro zápusťnou montáž	tloušťka izolace pro povrchovou montáž	ks/ bal.	kód výrobku	cena v Kč bez DPH/ ks	cena v Kč vč. DPH/ ks	cena v Kč bez DPH/ bal.	cena v Kč vč. DPH/ bal.
---------------	-----------	---------------------------------------	--	----------	-------------	-----------------------	-----------------------	-------------------------	-------------------------

## HMOŽDINKY DO DŘEVA A PLECHU

Hmoždinky Baumit Wood <sup>1)</sup>	délka hm.	tloušťka izolace	tloušťka izolace	ks/ bal.	kód výrobku	cena v Kč bez DPH/ ks	cena v Kč vč. DPH/ ks	cena v Kč bez DPH/ bal.	cena v Kč vč. DPH/ bal.
90 mm	80 mm	60 mm	150	105779Z---85	<b>16,20</b>	<b>19,70</b>	<b>2 430,00</b>	<b>2 940,30</b>	
110 mm	100 mm	80 mm	150	105779Z---105	<b>16,90</b>	<b>20,50</b>	<b>2 535,00</b>	<b>3 067,40</b>	
130 mm	120 mm	100 mm	150	105779Z---125	<b>17,10</b>	<b>20,70</b>	<b>2 565,00</b>	<b>3 103,70</b>	
150 mm	140 mm	120 mm	150	105779Z---145	<b>18,20</b>	<b>22,10</b>	<b>2 730,00</b>	<b>3 303,30</b>	
170 mm	160 mm	140 mm	100	105779Z---165	<b>20,30</b>	<b>24,60</b>	<b>2 030,00</b>	<b>2 456,30</b>	
190 mm	180 mm	160 mm	100	105779Z---185	<b>22,80</b>	<b>27,60</b>	<b>2 280,00</b>	<b>2 758,80</b>	
210 mm	200 mm	180 mm	100	105779Z---205	<b>26,20</b>	<b>31,80</b>	<b>2 620,00</b>	<b>3 170,20</b>	
230 mm	220 mm	200 mm	100	105779Z---225	<b>29,20</b>	<b>35,40</b>	<b>2 920,00</b>	<b>3 533,20</b>	
250 mm	240 mm	220 mm	100	105779Z---245	<b>30,30</b>	<b>36,70</b>	<b>3 030,00</b>	<b>3 666,30</b>	
270 mm	260 mm	240 mm	100	105779Z---265	<b>34,20</b>	<b>41,40</b>	<b>3 420,00</b>	<b>4 138,20</b>	
290 mm	280 mm	260 mm	100	105779Z---285	<b>38,30</b>	<b>46,40</b>	<b>3 830,00</b>	<b>4 634,30</b>	
310 mm	300 mm	280 mm	100	105779Z---305	<b>41,20</b>	<b>49,90</b>	<b>4 120,00</b>	<b>4 985,20</b>	
330 mm	320 mm	300 mm	100	105779Z---325	<b>46,00</b>	<b>55,70</b>	<b>4 600,00</b>	<b>5 566,00</b>	

<sup>1)</sup> Dodací termín dle dohody



Název výrobku	průměr	ks/ bal.	kód výrobku	cena v Kč bez DPH/ bal.	cena v Kč vč. DPH/ bal.
---------------	--------	----------	-------------	-------------------------	-------------------------

**PŘÍSLUŠENSTVÍ K HMOŽDINKÁM**

Zátka STR EPS plus	65 mm	100	105780Z---plus	<b>312,00</b>	<b>377,60</b>
Zátka STR EPS	65 mm	100	105780Z---EPS	<b>260,00</b>	<b>314,60</b>
Zátka STR Mineral	65 mm	100	105780Z---Min	<b>407,00</b>	<b>492,50</b>
Zátka STR Resolution	65 mm	100	105780Z---XS	<b>661,00</b>	<b>799,90</b>
Malá zátka do hmoždinky Baumit S	15 mm	500	105788Z---UES	<b>440,00</b>	<b>532,40</b>
Zátka EPS QUICK plus	64 mm	100	105781Z---Qplus	<b>298,00</b>	<b>360,60</b>
Zátka EPS QUICK	64 mm	100	105781Z---Q	<b>298,00</b>	<b>360,60</b>
Zátka MW QUICK mineral	64 mm	100	105781Z---QMW	<b>470,00</b>	<b>568,70</b>
Zátka EPS	70 mm	200	105781Z---EPS	<b>400,00</b>	<b>500,00</b>
Zátka EPS plus	70 mm	200	105781Z---plus	<b>460,00</b>	<b>560,00</b>
Zátka Baumit E EPS	15 mm	200	105781Z---EEPS	<b>530,00</b>	<b>641,30</b>
Zátka Baumit E EPS plus	15 mm	200	105781Z---Eplus	<b>600,00</b>	<b>726,00</b>
Přídavný talíř VT 90	90 mm	100	105789Z---VT90	<b>924,00</b>	<b>1 118,10</b>
Přídavný talíř VT 2G	110 mm	100	105789Z---VT2G	<b>1 730,00</b>	<b>2 093,30</b>
Přídavný talíř 140	140 mm	100	105789Z---140	<b>1 590,00</b>	<b>1 923,90</b>
Přídavný talíř T140	140 mm	150	105789Z---T140	<b>2 685,00</b>	<b>3 248,90</b>
Přídavný talíř T90	90 mm	100	105789Z---T90	<b>784,00</b>	<b>948,70</b>
Přídavný talíř MW-CUP	110 mm	100	105789Z---MW	<b>1 560,00</b>	<b>1 887,60</b>
Přídavný talíř HDT-FV 90	90 mm	100	105797Z---FV90	<b>1 740,00</b>	<b>2 105,40</b>
Přídavný talíř HDT-FV 140	140 mm	100	105797Z---FV140	<b>2 550,00</b>	<b>3 085,50</b>

Název výrobku	délka hm.	ks/ bal.	kód výrobku	cena v Kč bez DPH/ ks	cena v Kč vč. DPH/ ks	cena v Kč bez DPH/ bal.	cena v Kč vč. DPH/ bal.
Rozpěrná zóna Speed	135-435 mm	100	105780Z---SPEED	<b>3,14</b>	<b>3,80</b>	<b>314,00</b>	<b>380,00</b>

Název výrobku	tloušťka	délka	ks/ bal.	bm/ bal.	kód výrobku	cena v Kč bez DPH/ bm	cena v Kč vč. DPH/ bm	cena v Kč bez DPH/ ks	cena v Kč vč. DPH/ ks
---------------	----------	-------	----------	----------	-------------	-----------------------	-----------------------	-----------------------	-----------------------

**SOKLOVÉ A ZAKLÁDACÍ PROFILY**

Zakládací úhelníkový profil		2,0 m	20	40 bm	105450Z	<b>94,40</b>	<b>114,30</b>	<b>188,80</b>	<b>228,50</b>
Zakončovací profil s okapničkou		2,0 m	25	50 bm	105451Z---10	<b>44,20</b>	<b>53,50</b>	<b>88,40</b>	<b>107,00</b>
		2,0 m	20	40 bm	105451Z---15	<b>46,70</b>	<b>56,60</b>	<b>93,40</b>	<b>113,10</b>
Soklový profil therm <sup>1)4)</sup>	6-9 cm	2,0 m	10	20 bm	105211Z-06-09-A	<b>118,00</b>	<b>142,80</b>	<b>236,00</b>	<b>285,60</b>
	6-9 cm	2,0 m	10	20 bm	105211Z-06-09-B	<b>76,80</b>	<b>93,00</b>	<b>153,60</b>	<b>185,90</b>
	10-17 cm	2,0 m	10	20 bm	105211Z-10-17-A	<b>146,00</b>	<b>176,70</b>	<b>292,00</b>	<b>353,40</b>
	10-17 cm	2,0 m	10	20 bm	105211Z-10-17-B	<b>95,00</b>	<b>115,00</b>	<b>190,00</b>	<b>229,90</b>
	18-30 cm	2,0 m	10	20 bm	105211Z-18-30-A	<b>247,00</b>	<b>298,90</b>	<b>494,00</b>	<b>597,80</b>
	18-30 cm	2,0 m	10	20 bm	105211Z-18-30-B	<b>139,00</b>	<b>168,20</b>	<b>278,00</b>	<b>336,40</b>

<sup>1)</sup> Dodací termín dle dohody <sup>4)</sup> Je třeba vždy objednat stejný počet dílů A a B.

Název výrobku	tloušťka	délka	ks/ bal.	bm/ bal.	kód výrobku	cena v Kč bez DPH/ bm	cena v Kč vč. DPH/ bm	cena v Kč bez DPH/ ks	cena v Kč vč. DPH/ ks
<b>SOKLOVÉ A ZAKLÁDACÍ PROFILY</b>									
<b>Soklový profil ETICS<sup>1)</sup></b>	6 cm	2,5 m	10	25 bm	105220Z-06	<b>64,60</b>	<b>78,20</b>	<b>161,50</b>	<b>195,50</b>
	8 cm	2,5 m	10	25 bm	105220Z-08	<b>74,50</b>	<b>90,20</b>	<b>186,25</b>	<b>225,40</b>
	10 cm	2,5 m	10	25 bm	105220Z-10	<b>84,40</b>	<b>102,20</b>	<b>211,00</b>	<b>255,40</b>
	12 cm	2,5 m	10	25 bm	105220Z-12	<b>94,20</b>	<b>114,00</b>	<b>235,50</b>	<b>285,00</b>
	14 cm	2,5 m	10	25 bm	105220Z-14	<b>129,00</b>	<b>156,10</b>	<b>322,50</b>	<b>390,30</b>
	15 cm	2,5 m	10	25 bm	105220Z-15	<b>136,00</b>	<b>164,60</b>	<b>340,00</b>	<b>411,40</b>
	16 cm	2,5 m	10	25 bm	105220Z-16	<b>143,00</b>	<b>173,10</b>	<b>357,50</b>	<b>432,60</b>
	18 cm	2,5 m	10	25 bm	105220Z-18	<b>158,00</b>	<b>191,20</b>	<b>395,00</b>	<b>478,00</b>
	20 cm	2,5 m	10	25 bm	105220Z-20	<b>172,00</b>	<b>208,20</b>	<b>430,00</b>	<b>520,30</b>
	22 cm	2,0 m	10	20 bm	105220Z-22	<b>187,00</b>	<b>226,30</b>	<b>374,00</b>	<b>452,60</b>
	24 cm	2,0 m	10	20 bm	105220Z-24	<b>202,00</b>	<b>244,5</b>	<b>404,00</b>	<b>488,90</b>
	26 cm	2,0 m	10	20 bm	105220Z-26	<b>408,00</b>	<b>493,70</b>	<b>816,00</b>	<b>987,40</b>
	28 cm	2,0 m	10	20 bm	105220Z-28	<b>419,00</b>	<b>507,00</b>	<b>838,00</b>	<b>1 014,00</b>
30 cm	2,0 m	10	20 bm	105220Z-30	<b>442,00</b>	<b>534,90</b>	<b>884,00</b>	<b>1 069,70</b>	
<b>Soklový profil ETICS POPULAR<sup>1)</sup></b>	6 cm	2,0 m	10	20 bm	105230Z-06	<b>57,00</b>	<b>69,00</b>	<b>114,00</b>	<b>138,00</b>
	8 cm	2,0 m	10	20 bm	105230Z-08	<b>65,40</b>	<b>79,20</b>	<b>130,80</b>	<b>158,30</b>
	10 cm	2,0 m	10	20 bm	105230Z-10	<b>73,80</b>	<b>89,30</b>	<b>147,60</b>	<b>178,60</b>
	12 cm	2,0 m	10	20 bm	105230Z-12	<b>82,20</b>	<b>99,50</b>	<b>164,40</b>	<b>199,00</b>
	14 cm	2,0 m	10	20 bm	105230Z-14	<b>104,00</b>	<b>125,90</b>	<b>208,00</b>	<b>251,70</b>
	15 cm	2,0 m	10	20 bm	105230Z-15	<b>109,00</b>	<b>131,90</b>	<b>218,00</b>	<b>263,80</b>
	16 cm	2,0 m	10	20 bm	105230Z-16	<b>114,00</b>	<b>138,00</b>	<b>228,00</b>	<b>275,90</b>
	18 cm	2,0 m	10	20 bm	105230Z-18	<b>124,00</b>	<b>150,10</b>	<b>248,00</b>	<b>300,10</b>
	20 cm	2,0 m	10	20 bm	105230Z-20	<b>134,00</b>	<b>162,20</b>	<b>268,00</b>	<b>324,30</b>

Název výrobku	odstín	délka	ks/ bal.	bm/ bal.	kód výrobku	cena v Kč bez DPH/ bm	cena v Kč vč. DPH/ bm	cena v Kč bez DPH/ ks	cena v Kč vč. DPH/ ks
<b>OKENNÍ A DVEŘNÍ PŘIPOJOVACÍ PROFILY</b>									
<b>Okenní a dveřní přípojovací profil ETICS - Flexibel</b>	bílý	2,4 m	25	60 bm	105410Z	<b>188,00</b>	<b>227,50</b>	<b>451,20</b>	<b>546,00</b>
<b>Okenní a dveřní přípojovací profil ETICS - Plus</b>	bílý	2,6 m	30	78 bm	105417Z---9010	<b>59,90</b>	<b>72,50</b>	<b>155,74</b>	<b>188,50</b>
<b>Okenní a dveřní přípojovací profil ETICS - Plus Color<sup>1)</sup></b>	RAL 7016	2,6 m	30	78 bm	105417Z---7016	<b>62,50</b>	<b>75,70</b>	<b>162,50</b>	<b>196,70</b>
	RAL 7037	2,6 m	30	78 bm	105417Z---7037	<b>62,50</b>	<b>75,70</b>	<b>162,50</b>	<b>196,70</b>
	RAL 8011	2,6 m	30	78 bm	105417Z---8011	<b>62,50</b>	<b>75,70</b>	<b>162,50</b>	<b>196,70</b>
<b>Okenní a dveřní přípojovací profil ETICS</b>	bílý	1,6 m	30	48 bm	105416Z-16	<b>37,80</b>	<b>45,80</b>	<b>60,48</b>	<b>73,20</b>
	bílý	2,4 m	30	72 bm	105416Z-24	<b>37,80</b>	<b>45,80</b>	<b>90,72</b>	<b>109,80</b>
<b>Okenní a dveřní přípojovací profil ETICS POPULAR</b>	bílý	1,4 m	30	42 bm	105412Z-14	<b>32,20</b>	<b>39,00</b>	<b>45,08</b>	<b>54,60</b>
	bílý	1,6 m	30	48 bm	105412Z-16	<b>32,20</b>	<b>39,00</b>	<b>51,52</b>	<b>62,40</b>
	bílý	2,4 m	20	48 bm	105412Z-24	<b>32,20</b>	<b>39,00</b>	<b>77,28</b>	<b>93,60</b>
<b>Okenní a dveřní přípojovací profil ETICS POPULAR Color<sup>1)</sup></b>	RAL 1015	2,4 m	20	48 bm	105418Z-24-1015	<b>35,10</b>	<b>42,50</b>	<b>84,24</b>	<b>102,00</b>
	RAL 7005	2,4 m	20	48 bm	105418Z-24-7005	<b>35,10</b>	<b>42,50</b>	<b>84,24</b>	<b>102,00</b>
	RAL 7016	2,4 m	20	48 bm	105418Z-24-7016	<b>35,10</b>	<b>42,50</b>	<b>84,24</b>	<b>102,00</b>
	RAL 7047	2,4 m	20	48 bm	105418Z-24-7047	<b>35,10</b>	<b>42,50</b>	<b>84,24</b>	<b>102,00</b>
	RAL 8024	2,4 m	20	48 bm	105418Z-24-8024	<b>35,10</b>	<b>42,50</b>	<b>84,24</b>	<b>102,00</b>

Název výrobku	odstín	délka	ks/ bal.	bm/ bal.	kód výrobku	cena v Kč bez DPH/ bm	cena v Kč vč. DPH/ bm	cena v Kč bez DPH/ ks	cena v Kč vč. DPH/ ks
<b>DILATAČNÍ PROFILY</b>									
<b>Dilatační profil V</b>	bílý	2,5 m	25	62,5 bm	105420Z	<b>135,00</b>	<b>163,40</b>	<b>337,50</b>	<b>408,40</b>
<b>Dilatační profil E</b>	bílý	2,5 m	25	62,5 bm	105421Z	<b>135,00</b>	<b>163,40</b>	<b>337,50</b>	<b>408,40</b>
<b>Dilatační profil Mini</b>	bílý	2,5 m	25	62,5 bm	105422Z-Mini-25	<b>154,00</b>	<b>186,40</b>	<b>385,00</b>	<b>465,90</b>
	RAL 7015	2,5 m	25	62,5 bm	105422Z-Mini-7015	<b>154,00</b>	<b>186,40</b>	<b>385,00</b>	<b>465,90</b>
	RAL 7047	2,5 m	25	62,5 bm	105422Z-Mini-7047	<b>154,00</b>	<b>186,40</b>	<b>385,00</b>	<b>465,90</b>

<sup>1)</sup> Dodací termín dle dohody

Název výrobku	délka	ks/ bal.	bm/ bal.	kód výrobku	cena v Kč bez DPH/ bm	cena v Kč vč. DPH/ bm	cena v Kč bez DPH/ ks	cena v Kč vč. DPH/ ks
<b>ROHOVÉ PROFILY</b>								
Rohový profil ETICS ALU se síťovinou	2,5 m	50	125 bm	105312Z	<b>26,20</b>	<b>31,80</b>	<b>65,50</b>	<b>79,30</b>
Rohový profil ETICS PVC se síťovinou	2,5 m	50	125 bm	105313Z	<b>19,60</b>	<b>23,80</b>	<b>49,00</b>	<b>60,20</b>
Rohový profil ETICS protipožární	2,5 m	20	50 bm	105455Z	<b>78,60</b>	<b>95,20</b>	<b>196,50</b>	<b>237,80</b>
Rohový profil ETICS POPULAR ALU se síťovinou	2,5 m	50	125 bm	105314Z	<b>19,90</b>	<b>24,10</b>	<b>49,75</b>	<b>60,20</b>
Rohový profil ETICS POPULAR PVC se síťovinou	2,5 m	50	125 bm	105315Z	<b>16,40</b>	<b>19,90</b>	<b>41,00</b>	<b>49,70</b>
Obloukový profil ETICS PVC se síťovinou	2,5 m	25	62,5 bm	105316Z	<b>45,30</b>	<b>54,90</b>	<b>113,25</b>	<b>137,10</b>
RollEck			25 bm	105317Z	<b>33,20</b>	<b>40,20</b>	<b>830,00</b>	<b>1 004,30</b>

<b>PROFILY S OKAPNIČKOU</b>								
Okapnička ETICS protipožární	2,5 m	25	62,5 bm	105454Z	<b>97,30</b>	<b>117,80</b>	<b>243,25</b>	<b>294,40</b>
Okapnička ETICS PVC se síťovinou	2,5 m	25	62,5 bm	105441Z	<b>39,50</b>	<b>47,80</b>	<b>98,75</b>	<b>119,50</b>
Okapnička ETICS POPULAR PVC se síťovinou	2,5 m	25	62,5 bm	105449Z	<b>35,90</b>	<b>43,50</b>	<b>89,75</b>	<b>108,60</b>

<b>PARAPETNÍ PROFILY</b>								
Flexibilní parapetní profil	2,0 m	20	40 bm	105456Z	<b>62,70</b>	<b>75,90</b>	<b>125,40</b>	<b>151,80</b>
Parapetní přípojevací profil ETICS	2,0 m	100	200 bm	105442Z	<b>42,60</b>	<b>51,60</b>	<b>85,20</b>	<b>103,10</b>
Nápojevací parapetní profil	2,0 m	20	40 bm	105448Z	<b>67,40</b>	<b>81,60</b>	<b>134,80</b>	<b>163,20</b>
Přípojevací profil pro oplechování	2,0 m	25	50 bm	105443Z	<b>149,00</b>	<b>180,30</b>	<b>298,00</b>	<b>360,60</b>

Název výrobku	balení	ks/bal.	ks/pal.	kód položky	cena v Kč bez DPH/ ks	cena v Kč vč. DPH/ ks	cena v Kč bez DPH/ bal.	cena v Kč vč. DPH/ bal.
<b>PŘÍSLUŠENSTVÍ ZATEPLOVACÍCH SYSTÉMŮ</b>								
<b>NOVÉ</b> Baumit Pěna nízkoexpandní	800 ml	12	840	105800Z----LE800	<b>180,00</b>	<b>217,80</b>	<b>2 160,00</b>	<b>2 613,60</b>

Název výrobku	tloušťka	délka	balení	kód výrobku	cena v Kč bez DPH/ ks	cena v Kč vč. DPH/ ks	cena v Kč bez DPH/ bal.	cena v Kč vč. DPH/ bal.
Soklová distanční podložka	3 mm		100	105445Z---3	<b>2,30</b>	<b>2,80</b>	<b>230,00</b>	<b>278,30</b>
	5 mm		100	105445Z---5	<b>2,60</b>	<b>3,20</b>	<b>260,00</b>	<b>314,60</b>
	8 mm		100	105445Z---8	<b>2,80</b>	<b>3,40</b>	<b>280,00</b>	<b>338,80</b>
Soklová hmoždinka SN 6x60	60 mm		50	105446Z-60	<b>2,70</b>	<b>3,30</b>	<b>135,00</b>	<b>163,40</b>
Soklová hmoždinka SN 6x80	80 mm		50	105446Z-80	<b>3,50</b>	<b>4,30</b>	<b>175,00</b>	<b>211,80</b>
Spojka soklových lišt PV 30	30 mm		100	105444Z	<b>2,75</b>	<b>3,40</b>	<b>275,00</b>	<b>332,80</b>
Spirální hmoždinka			10	105447Z	<b>20,30</b>	<b>24,60</b>	<b>203,00</b>	<b>245,70</b>

Název výrobku	tloušťka	délka	ks/ bal.	bm/ bal.	kód výrobku	cena v Kč bez DPH/ bm	cena v Kč vč. DPH/ bm	cena v Kč bez DPH/ ks	cena v Kč vč. DPH/ ks
Okapnička k soklovému profilu ETICS		2,5 m	50	125 bm	105440Z	<b>40,30</b>	<b>48,80</b>	<b>100,75</b>	<b>122,00</b>
Ukončovací profil pro omítky	10 mm	2,0 m	25	50 bm	105452Z-20-10	<b>38,50</b>	<b>46,60</b>	<b>77,00</b>	<b>93,20</b>
	6 mm	2,0 m	25	50 bm	105452Z-20-6	<b>34,60</b>	<b>41,90</b>	<b>69,20</b>	<b>83,80</b>
	3 mm	2,0 m	25	50 bm	105452Z-20-3	<b>31,60</b>	<b>38,30</b>	<b>63,20</b>	<b>76,50</b>
Expanzní páska	3-7 mm			8 bm	206818Z-03-07	<b>24,80</b>	<b>30,10</b>	<b>198,40</b>	<b>240,10</b>
	5-10 mm			5,6 bm	206818Z-05-10	<b>42,00</b>	<b>50,90</b>	<b>235,20</b>	<b>284,60</b>
	7-12 mm			4,3 bm	206818Z-07-12	<b>92,00</b>	<b>111,40</b>	<b>395,60</b>	<b>478,70</b>

Název výrobku	odstín	délka	balení	kód výrobku	cena v Kč bez DPH/ ks	cena v Kč vč. DPH/ ks
---------------	--------	-------	--------	-------------	-----------------------	-----------------------

### SYSTÉMOVÉ ŘEŠENÍ PRO PARAPETY

<b>Parapetní spádový klín 160 mm<sup>1)</sup></b>		1,2 m	1 ks	105448Z-SP-160	<b>356,00</b>	<b>430,80</b>
<b>Parapetní spádový klín 280 mm<sup>1)</sup></b>		1,2 m	1 ks	105448Z-SP	<b>415,00</b>	<b>502,20</b>
<b>Parapetní spádový klín 420 mm<sup>1)</sup></b>		1,2 m	1 ks	105448Z-SP-420	<b>593,00</b>	<b>717,60</b>
<b>Těsnicí lišta SOL-PAD</b>	bílá <sup>1)2)</sup>	1,5 m	20 ks	105448Z-SP-bílá	<b>163,00</b>	<b>197,30</b>
	černá <sup>1)</sup>	1,5 m	20 ks	105448Z-SP-černá	<b>163,00</b>	<b>197,30</b>
<b>TORO Block<sup>1)</sup></b>		1,175 m	1 ks	105447Z-TB	<b>2 800,00</b>	<b>3 388,00</b>
<b>Montážní lepidlo Tytan Professional FIX2 GT<sup>1)</sup></b>			290 ml	105789Z----SPGT	<b>440,00</b>	<b>532,40</b>

Název výrobku	délka	balení	kód výrobku	cena v Kč bez DPH/ sada	cena v Kč vč. DPH/ sada
<b>Parapetní profil SOL-PAD 280/20<sup>1)</sup></b>	0,28 m	1 sada	105448Z-280-20	<b>566,00</b>	<b>684,90</b>
<b>Parapetní profil SOL-PAD 280/30<sup>1)</sup></b>	0,28 m	1 sada	105448Z-280-30	<b>629,00</b>	<b>761,10</b>
<b>Parapetní profil SOL-PAD 420/20<sup>1)</sup></b>	0,42 m	1 sada	105448Z-420-20	<b>1 040,00</b>	<b>1 258,40</b>

Název výrobku	délka	balení	kód výrobku	cena v Kč bez DPH/ bm	cena v Kč vč. DPH/ bm	cena v Kč bez DPH/ ks	cena v Kč vč. DPH/ ks
<b>Exteriérová těsnicí páska 150 mm<sup>1)</sup></b>	25 m	1 ks	105447Z----150	<b>111,00</b>	<b>134,40</b>	<b>2 775,00</b>	<b>3 357,80</b>

<sup>1)</sup> Dodací termín dle dohody <sup>2)</sup> Do vyprodání zásob

Název výrobku	odstín	délka	balení	kód výrobku	cena v Kč bez DPH/ ks	cena v Kč vč. DPH/ ks	
---------------	--------	-------	--------	-------------	-----------------------	-----------------------	--

## PROFILY PRO TVORBU BOSÁŽÍ

plošný prvek <sup>1)</sup>	typ I	2 m		105430Z	<b>79,00</b>	<b>95,60</b>	<b>158,00</b>	<b>191,20</b>
	typ II	2 m		105433Z	<b>79,00</b>	<b>95,60</b>	<b>158,00</b>	<b>191,20</b>
	typ III	2 m		105436Z	<b>79,00</b>	<b>95,60</b>	<b>158,00</b>	<b>191,20</b>

Název výrobku	typ	délka	rozměr	kód výrobku	cena v Kč bez DPH/ ks	cena v Kč vč. DPH/ ks	
vnější roh <sup>1)</sup>	typ I		10 x 10 cm	105431Z	<b>144,00</b>	<b>174,30</b>	
	typ II		10 x 10 cm	105434Z	<b>144,00</b>	<b>174,30</b>	
	typ III		10 x 10 cm	105437Z	<b>144,00</b>	<b>174,30</b>	
vnitřní roh <sup>1)</sup>	typ I		9 x 9 cm	105432Z	<b>144,00</b>	<b>174,30</b>	
	typ II		9 x 9 cm	105435Z	<b>144,00</b>	<b>174,30</b>	
	typ III		9 x 9 cm	105438Z	<b>144,00</b>	<b>174,30</b>	

plošný prvek

Profil typ I

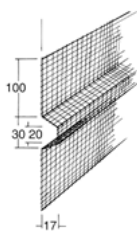

Profil typ II

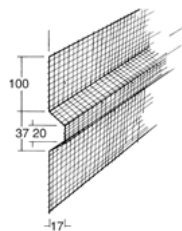

Profil typ III

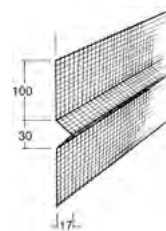

vnější roh

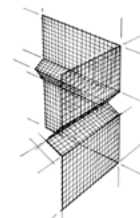
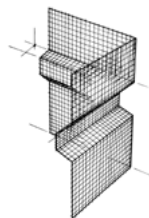
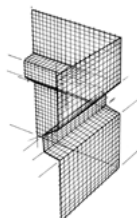

vnitřní roh

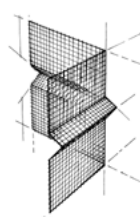
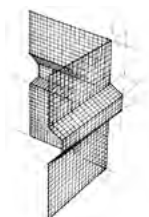
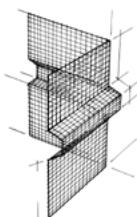

<sup>1)</sup> Dodací termín dle dohody



# VNĚJŠÍ OMÍTKY

Název výrobku	balení	ks/pal.	paleta	kód výrobku	cena v Kč bez DPH/ t	cena v Kč vč. DPH/ t	cena v Kč bez DPH/ bal.	cena v Kč vč. DPH/ bal.
---------------	--------	---------	--------	-------------	----------------------	----------------------	-------------------------	-------------------------

## TEPELNĚIZOLAČNÍ OMÍTKY

<b>Baumit FL 68</b>	30 kg	35	1050 kg	206260Z-30	<b>13 500,00</b>	<b>16 335,00</b>	<b>405,00</b>	<b>490,10</b>
---------------------	-------	----	---------	------------	------------------	------------------	---------------	---------------

Název výrobku	balení	ks/pal.	paleta	kód výrobku	cena v Kč bez DPH/ m <sup>3</sup>	cena v Kč vč. DPH/ m <sup>3</sup>	cena v Kč bez DPH/ bal.	cena v Kč vč. DPH/ bal.
---------------	--------	---------	--------	-------------	-----------------------------------	-----------------------------------	-------------------------	-------------------------

<b>Baumit Termo Putz</b>	40 l	45	cca 675 kg	207310Z-40	<b>8 400,00</b>	<b>10 164,00</b>	<b>336,00</b>	<b>406,60</b>
--------------------------	------	----	------------	------------	-----------------	------------------	---------------	---------------

## PŘÍPRAVA PODKLADU

<b>Baumit Spritz</b>	25 kg	54	1350 kg	206610V-25	<b>7 200,00</b>	<b>8 712,00</b>	<b>180,00</b>	<b>217,80</b>
	siló			206610V-VL	<b>7 400,00</b>	<b>8 954,00</b>		

Název výrobku	balení	ks/pal.	paleta	kód výrobku	cena v Kč bez DPH/ t	cena v Kč vč. DPH/ t	cena v Kč bez DPH/ bal.	cena v Kč vč. DPH/ bal.
---------------	--------	---------	--------	-------------	----------------------	----------------------	-------------------------	-------------------------

## VÁPENOCEMENTOVÉ OMÍTKY

<b>Baumit UniWhite</b>	25 kg	54	1350 kg	206220V-25	<b>9 200,00</b>	<b>11 132,00</b>	<b>230,00</b>	<b>278,30</b>
	siló			206220V-VL	<b>9 400,00</b>	<b>11 374,00</b>		

## ŠTUKOVÉ OMÍTKY

<b>Baumit PerlaExterior</b>	25 kg	54	1350 kg	208210V-25	<b>8 600,00</b>	<b>10 406,00</b>	<b>215,00</b>	<b>260,20</b>
-----------------------------	-------	----	---------	------------	-----------------	------------------	---------------	---------------

Název výrobku	tloušťka	délka	ks/bal.	bm/ bal.	kód výrobku	cena v Kč bez DPH/ bm	cena v Kč vč. DPH/ bm	cena v Kč bez DPH/ ks	cena v Kč vč. DPH/ ks
---------------	----------	-------	---------	----------	-------------	-----------------------	-----------------------	-----------------------	-----------------------

## PŘÍSLUŠENSTVÍ PRO OMÍTKOVÉ SYSTÉMY

<b>Armovací síťovina pro omítky, šíře 1 m</b>				50 bm	206710Z-50	<b>35,00</b>	<b>42,40</b>	<b>1 750,00</b>	<b>2 117,50</b>
<b>Soklová omítková lišta PVC</b>		2,5 m	25	62,5 bm	206740Z-25	<b>32,00</b>	<b>38,80</b>	<b>80,00</b>	<b>96,80</b>
<b>Okenní a dveřní přípojovací profil 2D</b>	6 mm	2,6 m	30	78 bm	206740Z-26-6	<b>41,00</b>	<b>49,70</b>	<b>106,60</b>	<b>129,00</b>
	9 mm	2,6 m	30	78 bm	206740Z-26-9	<b>43,30</b>	<b>52,40</b>	<b>112,58</b>	<b>136,30</b>
<b>Okenní a dveřní přípojovací profi</b>	6 mm	1,4 m	60	84 bm	206740Z-14-6	<b>18,30</b>	<b>22,20</b>	<b>25,62</b>	<b>31,10</b>
	6 mm	2,4 m	60	144 bm	206740Z-24-6	<b>18,30</b>	<b>22,20</b>	<b>43,92</b>	<b>53,20</b>
	9 mm	2,4 m	30	72 bm	206740Z-24-9	<b>20,70</b>	<b>25,10</b>	<b>49,68</b>	<b>60,20</b>
	15 mm	2,4 m	30	72 bm	206740Z-24-15	<b>49,40</b>	<b>59,80</b>	<b>118,56</b>	<b>143,50</b>
<b>Rohová omítková lišta PVC</b>		2,5 m	20	50 bm	206730Z-25-PVC	<b>28,00</b>	<b>33,90</b>	<b>70,00</b>	<b>84,70</b>
<b>Drátěná rohová lišta</b>		2,95 m	40	118 bm	206750Z-29	<b>53,20</b>	<b>64,40</b>	<b>156,94</b>	<b>189,90</b>

# SANACE A RENOVACE

Název výrobku	balení	ks/pal.	paleta	kód výrobku	cena v Kč bez DPH/ t	cena v Kč vč. DPH/ t	cena v Kč bez DPH/ bal.	cena v Kč vč. DPH/ bal.
---------------	--------	---------	--------	-------------	----------------------	----------------------	-------------------------	-------------------------

## RENOVACE FASÁDY A INTERIÉRU

Baumit MultiWhite	25 kg	54	1350 kg	208320Z-25	14 000,00	16 940,00	350,00	423,50
Baumit MultiFine	25 kg	54	1350 kg	208310V-25	12 800,00	15 488,00	320,00	387,20

Název výrobku	balení	ks/pal.	paleta	kód výrobku	cena v Kč bez DPH/ l	cena v Kč vč. DPH/ l	cena v Kč bez DPH/ bal.	cena v Kč vč. DPH/ bal.
---------------	--------	---------	--------	-------------	----------------------	----------------------	-------------------------	-------------------------

## POVRCHOVÉ ÚPRAVY A PŘÍPRAVA PODKLADU

Baumit SanovaColor <sup>1)</sup>	14 l	24	336 l	101220V-14L	269,00	325,50	3 766,00	4 556,90
Baumit SanovaPrimer	10 l	40	400 l	209615Z-10L	194,00	234,80	1 940,00	2 347,40
Baumit MultiPrimer	10 l	40	400 l	209611Z-10L	269,00	325,50	2 690,00	3 254,90
Baumit FungoFluid	5 l	128	640 l	209613Z-05L	237,00	286,80	1 185,00	1 433,90

Název výrobku	balení	ks/pal.	paleta	kód výrobku	cena v Kč bez DPH/ t	cena v Kč vč. DPH/ t	cena v Kč bez DPH/ bal.	cena v Kč vč. DPH/ bal.
---------------	--------	---------	--------	-------------	----------------------	----------------------	-------------------------	-------------------------

## SANAČNÍ OMÍTKY PRO VLHKÉ A ZASOLENÉ ZDIVO

Baumit SanovaMonoTrass	25 kg	54	1350 kg	209110Z-25	14 100,00	17 061,00	352,50	426,60
Baumit SanovaPor <sup>1)</sup>	35 kg	36	1260 kg	209160Z-35	15 900,00	19 239,00	556,50	673,40
Baumit SanovaUni	25 kg	54	1350 kg	209170Z-25	7 700,00	9 317,00	192,50	233,00
Baumit SanovaFine	25 kg	54	1350 kg	209140V-25	9 500,00	11 495,00	237,50	287,40
Baumit SanovaPre	25 kg	54	1350 kg	209150V-25	8 400,00	10 164,00	210,00	254,10
Baumit SanovaProtect <sup>1)</sup>	25 kg	54	1350 kg	209710Z-25	45 400,00	54 934,00	1 135,00	1 373,40
Baumit Trasit plus <sup>1)</sup>	40 kg	35	1400 kg	209711Z-40	13 000,00	15 730,00	520,00	629,20

Název výrobku	balení	ks/pal.	paleta	kód výrobku	cena v Kč bez DPH/ kg	cena v Kč vč. DPH/ kg	cena v Kč bez DPH/ bal.	cena v Kč vč. DPH/ bal.
---------------	--------	---------	--------	-------------	-----------------------	-----------------------	-------------------------	-------------------------

Baumit SpeedFix	30 kg	48	1440 kg	206780Z-30	17,50	21,20	525,00	635,30
	5 kg	64	320 kg	206780Z-05	21,00	25,50	105,00	127,10

Název výrobku	balení	ks/pal.	paleta	kód výrobku	cena v Kč bez DPH/ t	cena v Kč vč. DPH/ t	cena v Kč bez DPH/ bal.	cena v Kč vč. DPH/ bal.
---------------	--------	---------	--------	-------------	----------------------	----------------------	-------------------------	-------------------------

## VÁPENNÉ OMÍTKY PRO PAMÁTKOVOU PĚČI

Baumit NHL MP	25 kg	56	1400 kg	206820Z-25	16 860,00	20 400,60	421,50	510,10
Baumit NHL Manu	25 kg	56	1400 kg	206824Z-25	12 710,00	15 379,10	317,75	384,50
Baumit NHL Fine <sup>1)</sup>	25 kg	56	1400 kg	206822Z-25	22 160,00	26 813,60	554,00	670,40
Baumit NHL Pre	25 kg	56	1400 kg	206821Z-25	14 910,00	18 041,10	372,75	451,10
Baumit NHL SuperFino <sup>1)</sup>	20 kg	56	1120 kg	206823Z-20	22 790,00	27 575,90	455,80	551,60
Baumit NHL 3,5 <sup>1)</sup>	25 kg	50	1250 kg	209715Z-25	21 840,00	26 426,40	546,00	660,70

Název výrobku	balení	ks/pal.	paleta	kód výrobku	cena v Kč bez DPH/ l	cena v Kč vč. DPH/ l	cena v Kč bez DPH/ bal.	cena v Kč vč. DPH/ bal.
---------------	--------	---------	--------	-------------	----------------------	----------------------	-------------------------	-------------------------

Baumit BioKalkColor <sup>1)</sup>	14 l	24	336 l	101225V-14L	174,50	211,20	2 443,00	2 956,10
-----------------------------------	------	----	-------	-------------	--------	--------	----------	----------

Název výrobku	balení	ks/pal.	paleta	kód výrobku	cena v Kč bez DPH/ kg	cena v Kč vč. DPH/ kg	cena v Kč bez DPH/ bal.	cena v Kč vč. DPH/ bal.
---------------	--------	---------	--------	-------------	-----------------------	-----------------------	-------------------------	-------------------------

## SANACE BETONU A ŽELEZOBETONU

Baumit BetoProtect <sup>1)</sup>	2 kg	100	200 kg	209210Z-02	290,00	350,90	580,00	701,80
----------------------------------	------	-----	--------	------------	--------	--------	--------	--------

Název výrobku	balení	ks/pal.	paleta	kód výrobku	cena v Kč bez DPH/ t	cena v Kč vč. DPH/ t	cena v Kč bez DPH/ bal.	cena v Kč vč. DPH/ bal.
---------------	--------	---------	--------	-------------	----------------------	----------------------	-------------------------	-------------------------

Baumit BetoHaft <sup>1)</sup>	25 kg	48	1200 kg	209220Z-25	48 700,00	58 927,00	1 217,50	1 473,20
Baumit Beto Padding <sup>1)</sup>	30 kg	42	1260 kg	209230Z-30	23 800,00	28 798,00	714,00	864,00
Baumit BetoFinish <sup>1)</sup>	25 kg	48	1200 kg	209240Z-25	48 500,00	58 685,00	1 212,50	1 467,20

<sup>1)</sup> Dodací termín dle dohody

# ZDRAVÉ BYDLENÍ

Název výrobku	balení	ks/pal.	paleta	kód výrobku	cena v Kč bez DPH/ t	cena v Kč vč. DPH/ t	cena v Kč bez DPH/ bal.	cena v Kč vč. DPH/ bal.
<b>KLIMA OMÍTKY</b>								
Baumit KlimaWhite	40 kg	35	1400 kg	206426Z-40	<b>8 800,00</b>	<b>10 648,00</b>	<b>352,00</b>	<b>426,00</b>
Baumit KlimaMPI	40 kg	35	1400 kg	206421V-40	<b>7 880,00</b>	<b>9 534,80</b>	<b>315,20</b>	<b>381,40</b>
	silu			206421V-VL	<b>8 080,00</b>	<b>9 776,80</b>		
Baumit KlimaPerla <sup>1)</sup>	25 kg	54	1350 kg	206423Z-25	<b>16 100,00</b>	<b>19 481,00</b>	<b>402,50</b>	<b>487,10</b>
Baumit KlimaFino	20 kg	60	1200 kg	206424Z-20	<b>17 500,00</b>	<b>21 175,00</b>	<b>350,00</b>	<b>423,50</b>

Název výrobku	balení	ks/pal.	paleta	kód výrobku	cena v Kč bez DPH/ l	cena v Kč vč. DPH/ l	cena v Kč bez DPH/ bal.	cena v Kč vč. DPH/ bal.
<b>IONIT BARVA</b>								
Baumit IonitColor	14 l	24	336 l	101411V-14L	<b>177,00</b>	<b>214,20</b>	<b>2 478,00</b>	<b>2 998,40</b>
	5 l	64	320 l	101411V-05L	<b>207,00</b>	<b>250,50</b>	<b>1 035,00</b>	<b>1 252,40</b>

Název výrobku	balení	ks/pal.	paleta	kód výrobku	cena v Kč bez DPH/ kg	cena v Kč vč. DPH/ kg	cena v Kč bez DPH/ bal.	cena v Kč vč. DPH/ bal.
<b>IONIT FINISH</b>								
Baumit IonitFinish <sup>1)</sup>	20 kg	32	640 kg	206428Z-20	<b>42,00</b>	<b>50,90</b>	<b>840,00</b>	<b>1 016,40</b>

Název výrobku	balení	ks/pal.	paleta	kód výrobku	cena v Kč bez DPH/ t	cena v Kč vč. DPH/ t	cena v Kč bez DPH/ bal.	cena v Kč vč. DPH/ bal.
<b>IONIT STĚRKA</b>								
Baumit IonitFino <sup>1)</sup>	15 kg	54	810 kg	206427Z-15	<b>41 600,00</b>	<b>50 336,00</b>	<b>624,00</b>	<b>755,10</b>

Název výrobku	balení	ks/pal.	paleta	kód výrobku	cena v Kč bez DPH/ l	cena v Kč vč. DPH/ l	cena v Kč bez DPH/ bal.	cena v Kč vč. DPH/ bal.
<b>KLIMA BARVA</b>								
Baumit KlimaColor	14 l	24	336 l	101410V-14L	<b>110,00</b>	<b>133,10</b>	<b>1 540,00</b>	<b>1 863,40</b>

Název výrobku	balení	ks/pal.	paleta	kód výrobku	cena v Kč bez DPH/ kg	cena v Kč vč. DPH/ kg	cena v Kč bez DPH/ bal.	cena v Kč vč. DPH/ bal.
<b>STĚRKY</b>								
Baumit FinishExpert	20 kg	24	480 kg	208140Z-20	<b>31,00</b>	<b>37,60</b>	<b>620,00</b>	<b>750,20</b>
	7 kg	64	448 kg	208140Z-07	<b>37,00</b>	<b>44,80</b>	<b>259,00</b>	<b>313,40</b>
Baumit FinoGrande	20 kg	54	1080 kg	208150Z-20	<b>22,50</b>	<b>27,30</b>	<b>450,00</b>	<b>544,50</b>
	5 kg	64	320 kg	208150V-05	<b>31,00</b>	<b>37,60</b>	<b>155,00</b>	<b>187,60</b>

Název výrobku	balení	ks/pal.	paleta	kód výrobku	cena v Kč bez DPH/ t	cena v Kč vč. DPH/ t	cena v Kč bez DPH/ bal.	cena v Kč vč. DPH/ bal.
<b>ŠTUKOVÉ OMÍTKY</b>								
Baumit PerlaFine	25 kg	54	1350 kg	208220V-25	<b>8 300,00</b>	<b>10 043,00</b>	<b>207,50</b>	<b>251,10</b>
Baumit PerlaInterior	25 kg	54	1350 kg	208221V-25	<b>8 000,00</b>	<b>9 680,00</b>	<b>200,00</b>	<b>242,00</b>
Baumit PerlaExterior	25 kg	54	1350 kg	208210V-25	<b>8 600,00</b>	<b>10 406,00</b>	<b>215,00</b>	<b>260,20</b>

<sup>1)</sup> Dodací termín dle dohody



# VNITŘNÍ OMÍTKY

Název výrobku	balení	ks/pal.	paleta	kód výrobku	cena v Kč bez DPH/ t	cena v Kč vč. DPH/ t	cena v Kč bez DPH/ bal.	cena v Kč vč. DPH/ bal.
---------------	--------	---------	--------	-------------	----------------------	----------------------	-------------------------	-------------------------

## STROJĚ ZPRACOVATELNÉ SÁDROVÉ OMÍTKY

Baumit Ratio Glatt L	30 kg	40	1200 kg	206110V-30	<b>12 100,00</b>	<b>14 641,00</b>	<b>363,00</b>	<b>439,30</b>
	siló			206110V-VL	<b>12 300,00</b>	<b>14 883,00</b>		
Baumit Ratio Glatt LS	30 kg	40	1200 kg	206109V-30	<b>11 200,00</b>	<b>13 552,00</b>	<b>336,00</b>	<b>406,60</b>
	siló			206109V-VL	<b>11 400,00</b>	<b>13 794,00</b>		
Baumit Ratio Glatt	30 kg	40	1200 kg	206111V-30	<b>10 700,00</b>	<b>12 947,00</b>	<b>321,00</b>	<b>388,50</b>
	siló			206111V-VL	<b>10 900,00</b>	<b>13 189,00</b>		
Baumit Ratio 20	30 kg	40	1200 kg	206120V-30	<b>9 500,00</b>	<b>11 495,00</b>	<b>285,00</b>	<b>344,90</b>
	siló			206120V-VL	<b>9 700,00</b>	<b>11 737,00</b>		

## RUČNĚ ZPRACOVATELNÉ SÁDROVÉ OMÍTKY

Baumit UnoGold	25 kg	40	1000 kg	207130V-25	<b>18 900,00</b>	<b>22 869,00</b>	<b>472,50</b>	<b>571,80</b>
----------------	-------	----	---------	------------	------------------	------------------	---------------	---------------

## TENKOVSTVÉ SÁDROVÉ OMÍTKY

Baumit Ratio Slim	25 kg	40	1000 kg	207110V-25	<b>17 800,00</b>	<b>21 538,00</b>	<b>445,00</b>	<b>538,50</b>
	siló			207110V-VL	<b>18 000,00</b>	<b>21 780,00</b>		

## STROJĚ A RUČNĚ ZPRACOVATELNÉ VÁPENOCEMENTOVÉ OMÍTKY

Baumit FL 68	30 kg	35	1050 kg	206260Z-30	<b>13 500,00</b>	<b>16 335,00</b>	<b>405,00</b>	<b>490,10</b>
Baumit UniWhite	25 kg	54	1350 kg	206220V-25	<b>9 200,00</b>	<b>11 132,00</b>	<b>230,00</b>	<b>278,00</b>
	siló			206220V-VL	<b>9 400,00</b>	<b>11 374,00</b>		
Baumit MPI 25	25 kg	54	1350 kg	206211V-25	<b>6 800,00</b>	<b>8 228,00</b>	<b>170,00</b>	<b>205,70</b>
	siló			206211V-VL	<b>7 000,00</b>	<b>8 470,00</b>		
Baumit Primo L	25 kg	54	1350 kg	206240V-25	<b>7 200,00</b>	<b>8 712,00</b>	<b>180,00</b>	<b>217,80</b>
	siló			206240V-VL	<b>7 400,00</b>	<b>8 954,00</b>		
Baumit Primo 1	25 kg	54	1350 kg	206251V-25	<b>6 800,00</b>	<b>8 228,00</b>	<b>170,00</b>	<b>205,70</b>
	siló			206251V-VL	<b>7 000,00</b>	<b>8 470,00</b>		
Baumit Primo 2	25 kg	54	1350 kg	206250V-25	<b>6 400,00</b>	<b>7 744,00</b>	<b>160,00</b>	<b>193,60</b>
	siló			206250V-VL	<b>6 600,00</b>	<b>7 986,00</b>		

## RUČNĚ ZPRACOVATELNÉ VÁPENOCEMENTOVÉ OMÍTKY

Baumit Manu 1	25 kg	54	1350 kg	207210V-25	<b>6 350,00</b>	<b>7 683,50</b>	<b>158,75</b>	<b>192,10</b>
	siló			207210V-VL	<b>6 550,00</b>	<b>7 925,50</b>		
Baumit Manu 2	40 kg <sup>2)</sup>	35	1400 kg	207220V-40	<b>6 050,00</b>	<b>7 320,50</b>	<b>242,00</b>	<b>292,90</b>
	25 kg	54	1350 kg	207220V-25	<b>6 150,00</b>	<b>7 441,50</b>	<b>153,75</b>	<b>186,10</b>
Baumit Manu 4	40 kg <sup>2)</sup>	35	1400 kg	207221V-40	<b>6 050,00</b>	<b>7 320,50</b>	<b>242,00</b>	<b>292,90</b>
	25 kg	54	1350 kg	207221V-25	<b>6 150,00</b>	<b>7 441,50</b>	<b>153,75</b>	<b>186,10</b>
	siló			207221V-VL	<b>6 350,00</b>	<b>7 683,50</b>		

## PŘÍPRAVA PODKLADU

Baumit Spritz	25 kg	54	1350 kg	206610V-25	<b>7 200,00</b>	<b>8 712,00</b>	<b>180,00</b>	<b>217,80</b>
	siló			206610V-VL	<b>7 400,00</b>	<b>8 954,00</b>		

<sup>2)</sup> Do vyprodání zásob

Název výrobku	balení	ks/pal.	paleta	kód výrobku	cena v Kč bez DPH/ kg	cena v Kč vč. DPH/ kg	cena v Kč bez DPH/ bal.	cena v Kč vč. DPH/ bal.
<b>PŘÍPRAVA PODKLADU</b>								
<b>Baumit SpeedFix</b>	30 kg	48	1440 kg	206780Z-30	<b>17,50</b>	<b>21,20</b>	<b>525,00</b>	<b>635,30</b>
	5 kg	64	320 kg	206780V-05	<b>21,00</b>	<b>25,50</b>	<b>105,00</b>	<b>127,10</b>
<b>Baumit BetonKontakt</b>	20 kg	24	480 kg	206613V-20	<b>95,00</b>	<b>115,00</b>	<b>1 900,00</b>	<b>2 299,00</b>
<b>Baumit SuperPrimer</b>	20 kg	24	480 kg	311630V-20	<b>167,00</b>	<b>202,10</b>	<b>3 340,00</b>	<b>4 041,40</b>
	5 kg	64	320 kg	311630V-05	<b>214,00</b>	<b>259,00</b>	<b>1 070,00</b>	<b>1 294,70</b>
	1 kg	10		311630V-01	<b>262,00</b>	<b>317,10</b>	<b>262,00</b>	<b>317,10</b>
<b>Baumit Grund</b>	10 kg	40	400 kg	311621Z-10	<b>118,00</b>	<b>142,80</b>	<b>1 180,00</b>	<b>1 427,80</b>
	5 kg	96	480 kg	311621Z-05	<b>126,00</b>	<b>152,50</b>	<b>630,00</b>	<b>762,30</b>

Název výrobku	balení	ks/pal.	paleta	kód výrobku	cena v Kč bez DPH/ l	cena v Kč vč. DPH/ l	cena v Kč bez DPH/ ks	cena v Kč vč. DPH/ ks
<b>Baumit SanovaPrimer</b>	10 l	40	400 l	209615Z-10L	<b>194,00</b>	<b>234,80</b>	<b>1 940,00</b>	<b>2 347,40</b>

Název výrobku	tloušťka	délka	ks/bal.	bm/ bal.	kód výrobku	cena v Kč bez DPH/ bm	cena v Kč vč. DPH/ bm	cena v Kč bez DPH/ ks	cena v Kč vč. DPH/ ks
---------------	----------	-------	---------	----------	-------------	-----------------------	-----------------------	-----------------------	-----------------------

<b>PŘÍSLUŠENSTVÍ PRO OMÍTKOVÉ SYSTÉMY</b>									
<b>Armovací síťovina pro omítky, šíře 1 m</b>				50 bm	206710Z-50	<b>35,00</b>	<b>42,40</b>	<b>1 750,00</b>	<b>2 117,50</b>
<b>Omítková lišta PVC</b>	6 mm	3 m	50	150 bm	206721Z---06	<b>17,40</b>	<b>21,10</b>	<b>52,20</b>	<b>63,20</b>
	10 mm	3 m	50	150 bm	206721Z---10	<b>18,30</b>	<b>22,20</b>	<b>54,90</b>	<b>66,50</b>
<b>Omítková lišta</b>	6 mm	2,6 m	25	65 bm	206722Z---06	<b>18,20</b>	<b>22,10</b>	<b>47,32</b>	<b>57,30</b>
	10 mm	2,6 m	25	65 bm	206722Z---10	<b>21,00</b>	<b>25,50</b>	<b>54,60</b>	<b>66,10</b>
<b>Rohová omítková lišta PVC</b>		2,5 m	20	50 bm	206730Z-25-PVC	<b>28,00</b>	<b>33,90</b>	<b>70,00</b>	<b>84,70</b>
<b>Rohová omítková lišta</b>		2,75 m	25	68,75 bm	206730Z-27	<b>18,40</b>	<b>22,30</b>	<b>50,60</b>	<b>61,30</b>
<b>Rohová omítková lišta pro tenkovrstvé omítky</b>		3 m	50	150 bm	206731Z-30	<b>29,90</b>	<b>36,20</b>	<b>89,70</b>	<b>108,60</b>
<b>Soklová omítková lišta PVC</b>		2,5 m	25	62,5 bm	206740Z-25	<b>32,00</b>	<b>38,80</b>	<b>80,00</b>	<b>96,80</b>
<b>Okenní a dveřní přípojovací profil 2D</b>	6 mm	2,6 m	30	78 bm	206740Z-26-6	<b>41,00</b>	<b>49,70</b>	<b>106,60</b>	<b>129,00</b>
	9 mm	2,6 m	30	78 bm	206740Z-26-9	<b>43,30</b>	<b>52,40</b>	<b>112,58</b>	<b>136,30</b>
<b>Okenní a dveřní přípojovací profil</b>	6 mm	1,4 m	60	84 bm	206740Z-14-6	<b>18,30</b>	<b>22,20</b>	<b>25,62</b>	<b>31,10</b>
	6 mm	2,4 m	60	144 bm	206740Z-24-6	<b>18,30</b>	<b>22,20</b>	<b>43,92</b>	<b>53,20</b>
	9 mm	2,4 m	30	72 bm	206740Z-24-9	<b>20,70</b>	<b>25,10</b>	<b>49,68</b>	<b>60,20</b>
	15 mm	2,4 m	30	72 bm	206740Z-24-15	<b>49,40</b>	<b>59,80</b>	<b>118,56</b>	<b>143,50</b>
<b>Drátěná rohová lišta</b>		2,95 m	40	118 bm	206750Z-29	<b>53,20</b>	<b>64,40</b>	<b>156,94</b>	<b>189,90</b>

<sup>1)</sup> Dodací termín dle dohody

# OBKLADY A DLAŽBY

Název výrobku	balení	ks/pal.	paleta	kód výrobku	cena v Kč bez DPH/ kg	cena v Kč vč. DPH/ kg	cena v Kč bez DPH/ bal.	cena v Kč vč. DPH/ bal.
<b>LEPIDLA</b>								
Baumit Baumacol FlexTreme <sup>1)</sup>	20 kg	56	1120 kg	412160Z-20	<b>41,00</b>	<b>49,70</b>	<b>820,00</b>	<b>992,20</b>
Baumit Baumacol FlexTop Speed	25 kg	54	1350 kg	412170V-25	<b>39,00</b>	<b>47,20</b>	<b>975,00</b>	<b>1 179,80</b>
Baumit Baumacol FlexTop White <sup>1)</sup>	25 kg	54	1350 kg	412150Z-25	<b>25,00</b>	<b>30,30</b>	<b>625,00</b>	<b>756,30</b>
Baumit Baumacol FlexTop	25 kg	54	1350 kg	412110V-25	<b>21,00</b>	<b>25,50</b>	<b>525,00</b>	<b>635,30</b>
	5 kg	64	320 kg	412110V-05	<b>29,00</b>	<b>35,10</b>	<b>145,00</b>	<b>175,50</b>
Baumit Baumacol FlexUni Gel	25 kg	54	1350 kg	412121V-25	<b>20,00</b>	<b>24,20</b>	<b>500,00</b>	<b>605,00</b>
Baumit Baumacol FlexUni	25 kg	54	1350 kg	412120V-25	<b>19,00</b>	<b>23,00</b>	<b>475,00</b>	<b>574,80</b>
Baumit Baumacol Basic	25 kg	54	1350 kg	412140V-25	<b>8,50</b>	<b>10,30</b>	<b>212,50</b>	<b>257,20</b>

Název výrobku	odstín	ks/pal.	paleta	kód výrobku	cena v Kč bez DPH/ kg	cena v Kč vč. DPH/ kg	cena v Kč bez DPH/ bal.	cena v Kč vč. DPH/ bal.
<b>SPÁROVACÍ HMOTY</b>								
Baumit Baumacol PremiumFuge 2 kg	platí pro odstíny Jasmin, Bahama, Manhattan, Pale olive, Irish sand, Bermuda, Ice blue, Lavender, Spring rose, Antique pink, Terracotta, Rubin, Dark brown, Brown, Light brown, Miel, Camel, Grey, Silk grey, Taupe, Anthracite, Carbon	168	336 kg	412210Z-02*	<b>64,00</b>	<b>77,50</b>	<b>128,00</b>	<b>154,90</b>
Baumit Baumacol PremiumFuge 2 kg	platí pro odstíny White, Cement grey	168	336 kg	412210Z-02*	<b>55,00</b>	<b>66,60</b>	<b>110,00</b>	<b>133,10</b>
Baumit Baumacol PremiumFuge 5 kg	platí pro odstíny Jasmin, Bahama, Manhattan, Pale olive, Irish sand, Bermuda, Ice blue, Lavender, Spring rose, Antique pink, Terracotta, Rubin, Dark brown, Brown, Light brown, Miel, Camel, Grey, Silk grey, Taupe, Anthracite, Carbon	90	450 kg	412210Z-05*	<b>52,00</b>	<b>63,00</b>	<b>260,00</b>	<b>314,60</b>
Baumit Baumacol PremiumFuge 5 kg	platí pro odstíny White, Cement grey	90	450 kg	412210Z-05*	<b>46,00</b>	<b>55,70</b>	<b>230,00</b>	<b>278,30</b>
Baumit Baumacol PremiumFuge 20 kg	odstíny White, Cement grey	32	640 kg	412210Z-20*	<b>34,00</b>	<b>41,20</b>	<b>680,00</b>	<b>822,80</b>
Baumit Baumacol XL Fuge <sup>1)</sup> 5 kg	platí pro odstíny Bahama, Camel, Cement grey, Grey, Jasmin, Manhattan	128	640 kg	412211Z-05*	<b>51,00</b>	<b>61,80</b>	<b>255,00</b>	<b>308,60</b>

\*Pro objednávku je nutné uvést ke kódu výrobku i požadovaný odstín výrobku – např. 412210Z-02-bahama

<sup>1)</sup> Dodací termín dle dohody

Název výrobku	odstín	balení	ks/pal.	paleta	kód výrobku	cena v Kč bez DPH/ kg	cena v Kč vč. DPH/ kg	cena v Kč bez DPH/ bal.	cena v Kč vč. DPH/ bal.
---------------	--------	--------	---------	--------	-------------	-----------------------	-----------------------	-------------------------	-------------------------

## PRUŽNÉ TMELY

<b>Baumit Baumacol Polyurethane</b>	Šedý	310 ml	12		412230Z----310			<b>230,00</b>	<b>278,30</b>
<b>Baumit Baumacol Silikon</b>	Anthracite, Antique pink, Bahama, Bermuda, Brown, Camel, Carbon, Cement grey, Dark brown, Grey, Ice blue, Irish sand, Jasmin, Lavender, Light brown, Manhattan, Miel, Pale olive, Rubin, Silk grey, Spring rose, Taupe, Terracotta, Transparent, White	310 ml	12		412220Z-310*			<b>180,00</b>	<b>217,80</b>

\*Pro objednávku je nutné uvést ke kódu výrobku i požadovaný odstín výrobku – např. 412220Z-310-anthracite

Název výrobku	balení	délka	průměr	kód výrobku	cena v Kč bez DPH/ bm	cena v Kč vč. DPH/ bm	cena v Kč bez DPH/ role	cena v Kč vč. DPH/ role
<b>Těsnící provazec</b>	role	21,70 bm	6 mm	412719Z----6	<b>5,90</b>	<b>7,20</b>	<b>128,03</b>	<b>155,00</b>
	role	100 bm	8 mm	412719Z----8	<b>6,40</b>	<b>7,80</b>	<b>640,00</b>	<b>774,40</b>

## ZÁKLADNÍ NÁTĚRY

<b>Baumit SuperPrimer</b>	20 kg	24	480 kg	311630V-20	<b>167,00</b>	<b>202,10</b>	<b>3 340,00</b>	<b>4 041,40</b>
	5 kg	64	320 kg	311630V-05	<b>214,00</b>	<b>259,00</b>	<b>1 070,00</b>	<b>1 294,70</b>
	1 kg	10		311630V-01	<b>262,00</b>	<b>317,10</b>	<b>262,00</b>	<b>317,10</b>
<b>Baumit Grund</b>	10 kg	40	400 kg	311621Z-10	<b>118,00</b>	<b>142,80</b>	<b>1 180,00</b>	<b>1 427,80</b>
	5 kg	96	480 kg	311621Z-05	<b>126,00</b>	<b>152,50</b>	<b>630,00</b>	<b>762,30</b>

Název výrobku	balení	ks/pal.	paleta	kód výrobku	cena v Kč bez DPH/ kg	cena v Kč vč. DPH/ kg	cena v Kč bez DPH/ bal.	cena v Kč vč. DPH/ bal.
---------------	--------	---------	--------	-------------	-----------------------	-----------------------	-------------------------	-------------------------

## VYROVNÁVACÍ HMOTY

<b>Baumit Baumacol Preciso Speed</b>	25 kg	54	1350 kg	412311V-25	<b>23,00</b>	<b>27,90</b>	<b>575,00</b>	<b>695,80</b>
	5 kg	64	320 kg	412311V-05	<b>37,90</b>	<b>45,90</b>	<b>189,50</b>	<b>229,30</b>
<b>Baumit Baumacol Preciso</b>	25 kg	54	1350 kg	412310V-25	<b>16,70</b>	<b>20,30</b>	<b>417,50</b>	<b>505,20</b>

Název výrobku	balení	ks/pal.	paleta	kód výrobku	cena v Kč bez DPH/ kg	cena v Kč vč. DPH/ kg	cena v Kč bez DPH/ bal.	cena v Kč vč. DPH/ bal.
---------------	--------	---------	--------	-------------	-----------------------	-----------------------	-------------------------	-------------------------

## HYDROIZOLACE

<b>Baumit Baumacol Protect</b>	18 kg	48	864 kg	412420Z-18	<b>113,50</b>	<b>137,40</b>	<b>2 043,00</b>	<b>2 472,10</b>
	15 kg	24	360 kg	412420Z-15	<b>128,50</b>	<b>155,50</b>	<b>1 927,50</b>	<b>2 332,30</b>
	5 kg	54	270 kg	412420Z-05	<b>138,00</b>	<b>167,00</b>	<b>690,00</b>	<b>834,90</b>
<b>Baumit Baumacol Protect 2K</b>	20 kg	24	480 kg	412430Z-20	<b>89,50</b>	<b>108,30</b>	<b>1 790,00</b>	<b>2 165,90</b>
	4 kg	54	216 kg	412430Z-04	<b>119,00</b>	<b>144,00</b>	<b>476,00</b>	<b>576,00</b>
<b>Baumit Baumacol Proof</b>	20 kg	24	480 kg	412410Z-20	<b>98,50</b>	<b>119,20</b>	<b>1 970,00</b>	<b>2 383,70</b>
	25 kg <sup>2)</sup>	24	600 kg	412410Z-25	<b>98,50</b>	<b>119,20</b>	<b>2 462,50</b>	<b>2 979,70</b>
	5 kg	54	270 kg	412410Z-05	<b>114,50</b>	<b>138,60</b>	<b>572,50</b>	<b>692,80</b>

Název výrobku	balení	ks/pal.	paleta	kód výrobku	cena v Kč bez DPH/ m <sup>2</sup>	cena v Kč vč. DPH/ m <sup>2</sup>	cena v Kč bez DPH/ bal.	cena v Kč vč. DPH/ bal.
---------------	--------	---------	--------	-------------	-----------------------------------	-----------------------------------	-------------------------	-------------------------

<b>Baumit Baumacol AquaSafe Extra<sup>1)</sup></b>	30 bm	20	600 m <sup>2</sup>	412721Z-EX	<b>237,00</b>	<b>286,80</b>	<b>7 110,00</b>	<b>8 603,10</b>
<b>Baumit Baumacol AquaSafe<sup>1)</sup></b>	30 bm	33	990 m <sup>2</sup>	412721Z	<b>169,00</b>	<b>204,50</b>	<b>5 070,00</b>	<b>6 134,70</b>

<sup>1)</sup> Dodací termín dle dohody

Název výrobku	balení	délka	průměr	kód výrobku	cena v Kč bez DPH/ bm	cena v Kč vč. DPH/ bm	cena v Kč bez DPH/ role	cena v Kč vč. DPH/ role
<b>PŘÍSLUŠENSTVÍ K BAUMACOLU</b>								
Baumacol Strap Plus/ Hydroizolační páska	role	50 m		412710Z-50	<b>41,60</b>	<b>50,40</b>	<b>2 080,00</b>	<b>2 516,80</b>
	role	10 m		412710Z-10	<b>43,00</b>	<b>52,10</b>	<b>430,00</b>	<b>520,30</b>
<b>NOVÉ</b> Baumit Baumacol Strap/ Hydroizolační páska	role	50 m		412722Z-50	<b>29,00</b>	<b>35,10</b>	<b>1 450,00</b>	<b>1 754,50</b>
	role	10 m		412722Z-10	<b>30,00</b>	<b>36,30</b>	<b>300,00</b>	<b>363,00</b>
Baumacol StrapFix/Balkonová páska	role	20 m		412713Z	<b>62,80</b>	<b>76,00</b>	<b>1 256,00</b>	<b>1 519,80</b>

Název výrobku	odstín	balení	rozměr	kód výrobku	cena v Kč bez DPH/ ks	cena v Kč vč. DPH/ ks	cena v Kč bez DPH/ bal.	cena v Kč vč. DPH/ bal.
Baumacol InCorner Plus/ Hydroizolační páska - vnitřní roh		25 ks		412711Z	<b>96,00</b>	<b>116,20</b>	<b>2 400,00</b>	<b>2 904,00</b>
Baumacol ExCorner Plus/ Hydroizolační páska - vnější roh		25 ks		412712Z	<b>107,00</b>	<b>129,50</b>	<b>2 675,00</b>	<b>3 236,80</b>
Hydroizolační těsnicí manžeta stěnová <sup>1)</sup>		1 ks	125 x 125 mm	412720Z----125	<b>66,00</b>	<b>79,90</b>		
Hydroizolační těsnicí manžeta podlahová <sup>1)</sup>		1 ks	425 x 425 mm	412720Z----425	<b>303,00</b>	<b>366,70</b>		
Spojka okapnice <sup>1)</sup>	RAL 7001	1 ks		412716Z	<b>32,70</b>	<b>39,60</b>		
	RAL 9010	1 ks		412716Z----B	<b>32,70</b>	<b>39,60</b>		
	RAL 8017	1 ks		412716Z----H	<b>32,70</b>	<b>39,60</b>		
	RAL 7016	1 ks		412716Z----A	<b>32,70</b>	<b>39,60</b>		
Koncovka okapnice <sup>1)</sup>	RAL 7001	2 ks		412717Z	<b>82,80</b>	<b>100,20</b>	<b>165,60</b>	<b>200,40</b>
	RAL 9010	2 ks		412717Z----B	<b>82,80</b>	<b>100,20</b>	<b>165,60</b>	<b>200,40</b>
	RAL 8017	2 ks		412717Z----H	<b>82,80</b>	<b>100,20</b>	<b>165,60</b>	<b>200,40</b>
	RAL 7016	2 ks		412717Z----A	<b>82,80</b>	<b>100,20</b>	<b>165,60</b>	<b>200,40</b>

Název výrobku	odstín	balení	délka	kód výrobku	cena v Kč bez DPH/ bm	cena v Kč vč. DPH/ bm	cena v Kč bez DPH/ ks	cena v Kč vč. DPH/ ks
Okapnice <sup>1)</sup>	RAL 7001	30 ks	2 m	412714Z	<b>220,00</b>	<b>266,20</b>	<b>440,00</b>	<b>532,40</b>
	RAL 9010	30 ks	2 m	412714Z---B	<b>220,00</b>	<b>266,20</b>	<b>440,00</b>	<b>532,40</b>
	RAL 8017	30 ks	2 m	412714Z---H	<b>220,00</b>	<b>266,20</b>	<b>440,00</b>	<b>532,40</b>
	RAL 7016	30 ks	2 m	412714Z---A	<b>220,00</b>	<b>266,20</b>	<b>440,00</b>	<b>532,40</b>
Okapnice rohová <sup>1)</sup>	RAL 7001	30 ks	2 m	412715Z	<b>227,00</b>	<b>274,70</b>	<b>454,00</b>	<b>549,40</b>
	RAL 9010	30 ks	2 m	412715Z---B	<b>227,00</b>	<b>274,70</b>	<b>454,00</b>	<b>549,40</b>
	RAL 8017	30 ks	2 m	412715Z---H	<b>227,00</b>	<b>274,70</b>	<b>454,00</b>	<b>549,40</b>
	RAL 7016	30 ks	2 m	412715Z---A	<b>227,00</b>	<b>274,70</b>	<b>454,00</b>	<b>549,40</b>

<sup>1)</sup> Dodací termín dle dohody

# PODLAHY

Název výrobku	balení	ks/pal.	paleta	kód výrobku	cena v Kč bez DPH/t	cena v Kč vč. DPH/ t	cena v Kč bez DPH/ bal.	cena v Kč vč. DPH/ bal.
---------------	--------	---------	--------	-------------	---------------------	----------------------	-------------------------	-------------------------

## SAMONIVELAČNÍ STĚRKY

Baumit Nivello Quattro	25 kg	54	1350 kg	311110V-25	<b>21 000,00</b>	<b>25 410,00</b>	<b>525,00</b>	<b>635,30</b>
Baumit Nivello 50	25 kg	54*	1350 kg	311250Z-25	<b>19 000,00</b>	<b>22 990,00</b>	<b>475,00</b>	<b>574,80</b>
Baumit Nivello 30	25 kg	54	1350 kg	311230Z-25	<b>18 000,00</b>	<b>21 780,00</b>	<b>450,00</b>	<b>544,50</b>
<b>NOVÉ</b> Baumit Nivello 20	25 kg	54	1350 kg	311220Z-25	<b>16 000,00</b>	<b>19 360,00</b>	<b>400,00</b>	<b>484,00</b>

\* Do vyprodání zásob balení 48 pytlů/ pal., následně 54 pytlů/ pal. = 1350 kg

## SAMONIVELAČNÍ LITÉ POTĚRY

Baumit Alpha 3000	30 kg	48	1440 kg	310110V-30	<b>9 200,00</b>	<b>11 132,00</b>	<b>276,00</b>	<b>334,00</b>
	siló			310110V-VL	<b>9 400,00</b>	<b>11 374,00</b>		
Baumit Alpha 2000	30 kg	48	1440 kg	310120V-30	<b>8 400,00</b>	<b>10 164,00</b>	<b>252,00</b>	<b>305,00</b>
	siló			310120V-VL	<b>8 600,00</b>	<b>10 406,00</b>		

## CEMENTOVÉ POTĚRY

Baumit Solido E 300	25 kg	54	1350 kg	310240V-25	<b>5 900,00</b>	<b>7 139,00</b>	<b>147,50</b>	<b>178,50</b>
	siló			310240V-VL	<b>6 100,00</b>	<b>7 381,00</b>		
Baumit Solido E 225	40 kg <sup>2)</sup>	35	1400 kg	310250V-40	<b>5 300,00</b>	<b>6 413,00</b>	<b>212,00</b>	<b>256,60</b>
	25 kg	54	1350 kg	310250V-25	<b>5 400,00</b>	<b>6 534,00</b>	<b>135,00</b>	<b>163,40</b>
	siló			310250V-VL	<b>5 600,00</b>	<b>6 776,00</b>		

Název výrobku	balení	ks/pal.	paleta	kód výrobku	cena v Kč bez DPH/kg	cena v Kč vč. DPH/ kg	cena v Kč bez DPH/ bal.	cena v Kč vč. DPH/ bal.
---------------	--------	---------	--------	-------------	----------------------	-----------------------	-------------------------	-------------------------

## ZÁKLADNÍ NÁTĚRY

Baumit SuperPrimer	20 kg	24	480 kg	311630V-20	<b>167,00</b>	<b>202,10</b>	<b>3 340,00</b>	<b>4 041,40</b>
	5 kg	64	320 kg	311630V-05	<b>214,00</b>	<b>259,00</b>	<b>1 070,00</b>	<b>1 294,70</b>
	1 kg	10		311630V-01	<b>262,00</b>	<b>317,10</b>	<b>262,00</b>	<b>317,10</b>
Baumit Grund	10 kg	40	400 kg	311621Z-10	<b>118,00</b>	<b>142,80</b>	<b>1 180,00</b>	<b>1 427,80</b>
	5 kg	96	480 kg	311621Z-05	<b>126,00</b>	<b>152,50</b>	<b>630,00</b>	<b>762,30</b>

## PŘÍSLUŠENTVÍ PRO POTĚRY

Název výrobku	rozměr (mm)	tloušťka	balení	m <sup>2</sup> /bal	kód výrobku	cena v Kč bez DPH/m <sup>3</sup>	cena v Kč vč. DPH/ m <sup>3</sup>	cena v Kč bez DPH/ bal.	cena v Kč vč. DPH/ bal.
Podlahový polystyren EPS-T <sup>1)</sup>	500x1000	2-5 cm	Dle konkrétního dodavatele		311750Z			<b>cena na vyžádání</b>	
Podlahový polystyren EPS 100 <sup>1)</sup>	500x1000	1-10 cm			311751Z			<b>cena na vyžádání</b>	
Podlahový polystyren XPS TOP 30 G SF <sup>1)</sup>	600x1250	3-16 cm	Dle konkrétního dodavatele		104711Z			<b>cena na vyžádání</b>	
Podlahový polystyren XPS TOP 50 G SF <sup>1)</sup>	600x1250	4-16 cm	Dle konkrétního dodavatele		104713Z			<b>cena na vyžádání</b>	
Podlahový polystyren XPS TOP 70 G SF <sup>1)</sup>	600x1250	5-10 cm	Dle konkrétního dodavatele		104714Z			<b>cena na vyžádání</b>	

Název výrobku	balení	délka	kód výrobku	cena v Kč bez DPH/ bm	cena v Kč vč. DPH/ bm	cena v Kč bez DPH/ role	cena v Kč vč. DPH/ role
Baumit Separáční PE fólie	role	2x50 m	311720Z-50	<b>6,70</b>	<b>8,20</b>	<b>670,00</b>	<b>810,70</b>
Baumit Okrajová dilatační páska 5x100	role	50 m	311730Z-50-05	<b>13,90</b>	<b>16,90</b>	<b>695,00</b>	<b>841,00</b>
Baumit Okrajová dilatační páska 10x100	role	50 m	311730Z-50-10	<b>18,00</b>	<b>21,80</b>	<b>900,00</b>	<b>1 089,00</b>

Název výrobku	balení	délka	kód výrobku	cena v Kč bez DPH/ bm	cena v Kč vč. DPH/ bm	cena v Kč bez DPH/ ks	cena v Kč vč. DPH/ ks
Baumit Dilatační samolepicí T-profil	110 ks	2,0 m	311739Z-T100	<b>90,00</b>	<b>108,90</b>	<b>180,00</b>	<b>217,80</b>
Baumit Oddělovací profil	25 ks	2,0 m	311740Z-02	<b>51,90</b>	<b>62,80</b>	<b>103,80</b>	<b>125,60</b>

<sup>1)</sup> Dodací termín dle dohody <sup>2)</sup> Do vyprodání zásob

# HRUBÁ STAVBA

Název výrobku	balení	ks/pal.	paleta	kód výrobku	cena v Kč bez DPH/ t	cena v Kč vč. DPH/ t	cena v Kč bez DPH/ bal.	cena v Kč vč. DPH/ bal.
---------------	--------	---------	--------	-------------	----------------------	----------------------	-------------------------	-------------------------

## ZDICÍ MALTY

<b>Baumit ALL IN MM 50</b>	25 kg	54	1350 kg	613152V-25	<b>5 640,00</b>	<b>6 824,40</b>	<b>141,00</b>	<b>170,70</b>
<b>Baumit MM 50</b>	40 kg <sup>2)</sup>	35	1400 kg	613150V-40	<b>5 100,00</b>	<b>6 171,00</b>	<b>204,00</b>	<b>246,90</b>
	25 kg	54	1350 kg	613150V-25	<b>5 200,00</b>	<b>6 292,00</b>	<b>130,00</b>	<b>157,30</b>
<b>Baumit MM 100</b>	siló			613150V-VL	<b>5 400,00</b>	<b>6 534,00</b>		
	25 kg	54	1350 kg	613110V-25	<b>5 600,00</b>	<b>6 776,00</b>	<b>140,00</b>	<b>169,40</b>
	siló			613110V-VL	<b>5 800,00</b>	<b>7 018,00</b>		

Název výrobku	balení	ks/pal.	paleta	kód výrobku	cena v Kč bez DPH/ m <sup>3</sup>	cena v Kč vč. DPH/ m <sup>3</sup>	cena v Kč bez DPH/ bal.	cena v Kč vč. DPH/ bal.
---------------	--------	---------	--------	-------------	-----------------------------------	-----------------------------------	-------------------------	-------------------------

## ZDICÍ TEPELNĚIZOLAČNÍ MALTA

<b>Baumit Thermo TM 50</b>	40 l	45	cca 900 kg	613250Z-40	<b>9 200,00</b>	<b>11 132,00</b>	<b>368,00</b>	<b>445,30</b>
----------------------------	------	----	------------	------------	-----------------	------------------	---------------	---------------

Název výrobku	balení	ks/pal.	paleta	kód výrobku	cena v Kč bez DPH/ t	cena v Kč vč. DPH/ t	cena v Kč bez DPH/ bal.	cena v Kč vč. DPH/ bal.
---------------	--------	---------	--------	-------------	----------------------	----------------------	-------------------------	-------------------------

## ZDICÍ MALTY PRO LÍCOVÉ ZDIVO

<b>Baumit Klinker</b>	25 kg	54	1350 kg	613320V-25	<b>8 300,00</b>	<b>10 043,00</b>	<b>207,50</b>	<b>251,10</b>
-----------------------	-------	----	---------	------------	-----------------	------------------	---------------	---------------

## TENKOVRSTVÉ MALTY

<b>Baumit PlanoFix</b>	25 kg	54	1350 kg	613310V-25	<b>8 900,00</b>	<b>10 769,00</b>	<b>222,50</b>	<b>269,30</b>
------------------------	-------	----	---------	------------	-----------------	------------------	---------------	---------------

## ZDICÍ MALTY PRO ZDĚNÍ V ZIMNÍCH PODMÍNKÁCH

<b>Baumit MM 100 W</b>	siló			613111V-VL-W	<b>6 100,00</b>	<b>7 381,00</b>		
<b>Baumit MM 50 W</b>	siló			613151V-VL-W	<b>5 600,00</b>	<b>6 776,00</b>		

## MALTY PRO ZDĚNÍ A OMÍTÁNÍ

<b>Baumit DuoDur</b>	25 kg	54	1350 kg	207230V-25-DD	<b>5 400,00</b>	<b>6 534,00</b>	<b>135,00</b>	<b>163,40</b>
----------------------	-------	----	---------	---------------	-----------------	-----------------	---------------	---------------

Název výrobku	balení	ks/pal.	paleta	kód výrobku	cena v Kč bez DPH/ kg	cena v Kč vč. DPH/ kg	cena v Kč bez DPH/ bal.	cena v Kč vč. DPH/ bal.
---------------	--------	---------	--------	-------------	-----------------------	-----------------------	-------------------------	-------------------------

## KOTVICÍ MALTA

<b>Baumit SpeedFix</b>	30 kg	48	1440 kg	206780Z-30	<b>17,50</b>	<b>21,20</b>	<b>525,00</b>	<b>635,30</b>
	5 kg	64	320 kg	206780V-05	<b>21,00</b>	<b>25,50</b>	<b>105,00</b>	<b>127,10</b>

Název výrobku	balení	ks/bal.	ks/pal.	kód položky	cena v Kč bez DPH/ ks	cena v Kč vč. DPH/ ks	cena v Kč bez DPH/ bal.	cena v Kč vč. DPH/ bal.
---------------	--------	---------	---------	-------------	-----------------------	-----------------------	-------------------------	-------------------------

## PŘÍSLUŠENSTVÍ ZATEPLOVACÍCH SYSTÉMŮ

<b>NOVÉ Baumit Pěna nízkoexpandní</b>	800 ml	12	840	105800Z----LE800	<b>180,00</b>	<b>217,80</b>	<b>2 160,00</b>	<b>2 613,60</b>
---------------------------------------	--------	----	-----	------------------	---------------	---------------	-----------------	-----------------

<sup>2)</sup> Do vyprodání zásob

Název výrobku	balení	ks/pal.	1 paleta	kód výrobku	cena v Kč bez DPH/ t	cena v Kč vč. DPH/ t	cena v Kč bez DPH/ bal.	cena v Kč vč. DPH/ bal.
<b>SPECIÁLNÍ BETONOVÉ SMĚSI</b>								
<b>Baumit FlexBeton Speed</b>	25 kg	54	1350 kg	514161V-25	<b>18 900,00</b>	<b>22 869,00</b>	<b>472,50</b>	<b>571,80</b>
<b>Baumit FlexBeton</b>	25 kg	54	1350 kg	514160V-25	<b>9 420,00</b>	<b>11 398,20</b>	<b>235,50</b>	<b>285,00</b>
<b>Baumit ProofBeton</b>	25 kg	54	1350 kg	514170V-25	<b>8 900,00</b>	<b>10 769,00</b>	<b>222,50</b>	<b>269,30</b>
	siló			514170V-VL	<b>9 100,00</b>	<b>11 011,00</b>		
<b>Baumit FixBeton</b>	25 kg	54	1350 kg	514190V-25	<b>9 320,00</b>	<b>11 277,20</b>	<b>233,00</b>	<b>282,00</b>
<b>Baumit PorBeton</b>	20 kg	40	800 kg	514200V-20	<b>16 600,00</b>	<b>20 086,00</b>	<b>332,00</b>	<b>401,80</b>
<b>Baumit FillBeton</b>	25 kg	54	1350 kg	613710Z-25	<b>9 800,00</b>	<b>11 858,00</b>	<b>245,00</b>	<b>296,50</b>
<b>Baumit DrainBeton</b>	25 kg	54	1350 kg	514110V-25	<b>5 840,00</b>	<b>7 066,40</b>	<b>146,00</b>	<b>176,70</b>
	siló			514110V-VL	<b>6 040,00</b>	<b>7 308,40</b>		
<b>BETONOVÉ SMĚSI</b>								
<b>Baumit Beton B30</b>	25 kg	54	1350 kg	514130V-25	<b>6 450,00</b>	<b>7 804,50</b>	<b>161,25</b>	<b>195,20</b>
	siló			514130V-VL	<b>6 650,00</b>	<b>8 046,50</b>		
<b>Baumit ALL IN Beton B20</b>	30 kg	42	1260 kg	514121V-30	<b>6 450,00</b>	<b>7 804,50</b>	<b>193,50</b>	<b>234,20</b>
<b>Baumit Beton B20</b>	25 kg	54	1350 kg	514120V-25	<b>5 640,00</b>	<b>6 824,40</b>	<b>141,00</b>	<b>170,70</b>
	siló			514120V-VL	<b>5 840,00</b>	<b>7 066,40</b>		



Na všechny uvedené položky ze zákaznického servisu se nevztahují slevy.

Název služby, položky	balení	kód výrobku	cena v Kč bez DPH/ ks	cena v Kč vč. DPH/ ks
<b>ZÁKAZNICKÝ SERVIS</b>				
<b>VIZUALIZACE FASÁD – zpracování jednoho pohledu v max. 3 barevných variantách</b>				
<b>Budova s historickou, členitou fasádou</b>	1 ks	940051	<b>3 000,00</b>	<b>3 630,00</b>
<b>Bytový dům</b>	1 ks	940053	<b>2 300,00</b>	<b>2 783,00</b>
<b>Rodinný dům</b>	1 ks	940052	<b>1 800,00</b>	<b>2 178,00</b>
<b>VZORNÍKY</b>				
<b>Life</b>	1 ks	940060	<b>600,00</b>	<b>726,00</b>
<b>Mosaik Life – Essential &amp; Natural Line</b>	1 ks	940017	<b>1 000,00</b>	<b>1 210,00</b>
<b>Ionit – 66 odstínů IonitColor</b>	1 ks	940015	<b>500,00</b>	<b>605,00</b>
<b>Baumacol – vzorník spárovacích hmot Baumacol XL Fuge</b>	1 ks	940061	<b>800,00</b>	<b>968,00</b>
<b>Baumacol – vzorník spárovacích hmot PremiumFuge</b>	1 ks	940066	<b>1 100,00</b>	<b>1 331,00</b>

<sup>2)</sup> Do vyprodání zásob



Název služby, položky	balení	kód výrobku	cena v Kč bez DPH/ ks	cena v Kč vč. DPH/ ks
-----------------------	--------	-------------	-----------------------	-----------------------

### ZÁKAZNICKÝ SERVIS

#### VZORKY

Vzorek omítky 5 kg v balení <sup>5)</sup>	1 ks	710030V	<b>1 000,00</b>	<b>1 210,00</b>
Vzorek omítky 1 kg v balení <sup>5)</sup>	1 ks	710020V	<b>300,00</b>	<b>363,00</b>
Vzorek barvy 0,5 l v balení <sup>5)</sup>	1 ks	710009V	<b>300,00</b>	<b>363,00</b>
Vzorek omítky na desce 30 x 40 cm <sup>5)</sup>	1 ks	710040V	<b>300,00</b>	<b>363,00</b>
Vzorek barvy na desce 30 x 40 cm <sup>5)</sup>	1 ks	710050V	<b>300,00</b>	<b>363,00</b>
Vzorek omítky na desce 100 x 100 cm <sup>1)5)</sup>	1 ks	710060V	<b>900,00</b>	<b>1 089,00</b>

### SERVIS PRO STAVBU

Sanační analýza – jeden objekt	1 ks	940054	<b>3 500,00</b>	<b>4 235,00</b>
Tepelně technický výpočet pro obvodovou konstrukci – jedna skladba	1 ks	940067	<b>600,00</b>	<b>726,00</b>
Zkouška přídržnosti lepicí hmoty k podkladu za 1 zkušební místo	1 ks	940056	<b>2 800,00</b>	<b>3 388,00</b>
Zkouška přídržnosti lepicí hmoty k podkladu za každé další zkušební místo	1 ks	940057	<b>900,00</b>	<b>1 089,00</b>
Výtažné zkoušky na lepicí kotvy StarTrack	1 ks	940059	<b>2 800,00</b>	<b>3 388,00</b>
Zaškolení na stavbě: výjezd technika k aplikaci 1 hodina	1 ks	940058	<b>1 900,00</b>	<b>2 299,00</b>

### BAUMIT FASHION

Pracovní zimní bunda <sup>1)</sup>	1 ks	700114Z	<b>1 000,00</b>	<b>1 210,00</b>
Pracovní bunda <sup>1)</sup>	1 ks	700122Z	<b>490,00</b>	<b>592,90</b>
Pracovní kalhoty s laclem <sup>1)</sup>	1 ks	700121Z	<b>490,00</b>	<b>592,90</b>
Klobouček <sup>1)</sup>	1 ks	700119Z	<b>50,00</b>	<b>60,50</b>
Tričko <sup>1)</sup>	1 ks	700111Z	<b>120,00</b>	<b>145,20</b>

### POMŮCKY PRO KREATIVNÍ FASÁDU

Šablona – cihelný pásek <sup>1)</sup>	1 ks	700239Z	<b>140,00</b>	<b>169,40</b>
Šablona – cihelný pásek nároží levé <sup>1)</sup>	1 ks	700240Z---l	<b>94,00</b>	<b>113,80</b>
Šablona – cihelný pásek nároží pravé <sup>1)</sup>	1 ks	700240Z---p	<b>94,00</b>	<b>113,80</b>
Šablona – zdívo z přírodního kamene <sup>1)</sup>	1 ks	700241Z	<b>140,00</b>	<b>169,40</b>
Hřebenová špachtle <sup>1)</sup>	1 ks	700230Z	<b>460,00</b>	<b>556,60</b>
Fládrovací podvalek <sup>1)</sup>	1 ks	700231Z	<b>178,00</b>	<b>215,40</b>
Kartáč <sup>1)</sup>	1 ks	700233Z	<b>77,50</b>	<b>93,80</b>
Molitanové hladítko hrubé <sup>1)</sup>	1 ks	700234Z---hru	<b>104,00</b>	<b>125,90</b>
Molitanové hladítko jemné <sup>1)</sup>	1 ks	700234Z---jem	<b>95,00</b>	<b>115,00</b>
Mořská houba <sup>1)</sup>	1 ks	700235Z	<b>305,00</b>	<b>369,10</b>
Malířská štětka <sup>1)</sup>	1 ks	700236Z	<b>293,00</b>	<b>354,60</b>

<sup>1)</sup> Dodací termín dle dohody

<sup>5)</sup> Vzorky výrobků Baumit Lasur, Metallic a Glitter se neposkytují.

Název služby, položky	balení	kód výrobku	cena v Kč bez DPH/ ks	cena v Kč vč. DPH/ ks
<b>ZÁKAZNICKÝ SERVIS</b>				
<b>POMŮCKY PRO MONTÁŽ HMOŽDINEK</b>				
Montážní set Baumit S	1 set	105783Z---BS	<b>1 980,00</b>	<b>2 395,80</b>
Přestavovací tyčka SW 10 x 160 Baumit S + bit	1 set	105873Z---SW	<b>675,00</b>	<b>816,00</b>
S-BIT TX30-M8x32	1 ks	105788Z---TX30	<b>193,00</b>	<b>233,60</b>
Náhradní set Baumit S	3 bříty + 3 bity	105783Z---NS	<b>890,00</b>	<b>1 076,90</b>
STR-BIT TX30-1/4" x 200	1 ks	105786Z---Bit	<b>260,00</b>	<b>314,60</b>
Montážní přípravek OPTI	1 set	105788Z---OPTI	<b>1 420,00</b>	<b>1 718,00</b>
Montážní přípravek Baumit E 260 mm	1 ks	105792Z---260	<b>629,00</b>	<b>761,10</b>
Montážní přípravek Baumit E 400 mm	1 ks	105792Z---400	<b>1 050,00</b>	<b>1 270,50</b>
<b>NOVÉ</b> Osazovací nástroj Hilti HTR SW 2	1 ks	105787Z---SW	<b>958,00</b>	<b>1 159,20</b>

Název služby, položky	balení	kód položky	cena v Kč bez DPH/ ks	cena v Kč vč. DPH/ ks
<b>OSTATNÍ NÁSTROJE A NÁŘADÍ</b>				
Gletovací špachtle <sup>1)</sup>	1 ks	700210Z	<b>350,00</b>	<b>423,50</b>
Montážní přípravek SOL-PAD 20 <sup>1)</sup>	1 ks	105789Z---SP20	<b>660,00</b>	<b>798,60</b>
Montážní přípravek SOL-PAD 30 <sup>1)</sup>	1 ks	105789Z---SP30	<b>865,00</b>	<b>1 046,70</b>
Hladítko plastové <sup>1)</sup>	1 ks	700200Z	<b>57,00</b>	<b>69,00</b>
Hladítko nerezové <sup>1)</sup>	1 ks	700201Z	<b>152,00</b>	<b>184,00</b>
Hladítko švýcarské <sup>1)</sup>	1 ks	700202Z	<b>184,00</b>	<b>222,70</b>
Hladítko benátské <sup>1)</sup>	1 ks	700203Z	<b>171,00</b>	<b>207,00</b>
Fasádní váleček, šíře 10 cm <sup>1)</sup>	1 ks	700213Z	<b>32,00</b>	<b>38,80</b>
Fasádní váleček, šíře 25 cm <sup>1)</sup>	1 ks	700214Z	<b>156,00</b>	<b>188,80</b>
Držák na váleček velký <sup>1)</sup>	1 ks	700215Z	<b>26,00</b>	<b>31,50</b>
Držák na váleček malý <sup>1)</sup>	1 ks	700216Z	<b>42,00</b>	<b>50,90</b>
Mřížka na barvu velká <sup>1)</sup>	1 ks	700217Z	<b>19,00</b>	<b>23,00</b>
Mřížka na barvu malá <sup>1)</sup>	1 ks	700218Z	<b>28,00</b>	<b>33,90</b>
Zednická lžice 160 mm <sup>1)</sup>	1 ks	700219Z	<b>143,00</b>	<b>173,10</b>
Štukatérská lžice 80 mm <sup>1)</sup>	1 ks	700222Z	<b>141,00</b>	<b>170,70</b>
Hladítko nerezové zubové 6 x 6 <sup>1)</sup>	1 ks	700204Z	<b>126,00</b>	<b>152,50</b>
Hladítko nerezové zubové 8 x 8 <sup>1)</sup>	1 ks	700205Z	<b>126,00</b>	<b>152,50</b>
Hladítko nerezové zubové 10 x 10 <sup>1)</sup>	1 ks	700206Z	<b>126,00</b>	<b>152,50</b>
Hladítko nerezové zubové 12 x 12 <sup>1)</sup>	1 ks	700207Z	<b>110,00</b>	<b>133,10</b>
Hladítko spárovací <sup>1)</sup>	1 ks	700208Z	<b>141,00</b>	<b>170,70</b>
Hladítko polyuretanové na beton <sup>1)</sup>	1 ks	700209Z	<b>104,00</b>	<b>125,90</b>
Malířský váleček šíře 25 cm <sup>1)</sup>	1 ks	700223Z	<b>73,00</b>	<b>88,40</b>
Malířský váleček šíře 10 cm <sup>1)</sup>	1 ks	700224Z	<b>37,00</b>	<b>44,80</b>
Vanička na barvu <sup>1)</sup>	1 ks	700225Z	<b>99,00</b>	<b>119,80</b>
Váleček moltoprenová houba - hrášek, 25 cm <sup>1)</sup>	1 ks	700226Z	<b>165,00</b>	<b>199,70</b>
Váleček pro nanášení jemných omítek, 23 cm <sup>1)</sup>	1 ks	700227Z	<b>490,00</b>	<b>592,90</b>
Odvzdušňovací válec, trn 34 mm <sup>1)</sup>	1 ks	700228Z	<b>356,00</b>	<b>430,80</b>
Odvzdušňovací válec, trn 12 mm <sup>1)</sup>	1 ks	700220Z	<b>350,00</b>	<b>423,50</b>
Nůžky na profily <sup>1)</sup>	1 ks	700243Z	<b>1 020,00</b>	<b>1 234,20</b>

<sup>1)</sup> Dodací termín dle dohody

Název služby, položky	balení	kód položky	cena v Kč bez DPH/ ks	cena v Kč vč. DPH/ ks
<b>ZÁKAZNICKÝ SERVIS</b>				
<b>OSTATNÍ NÁSTROJE A NÁŘADÍ</b>				
Přítlačné kolečko APU <sup>1)</sup>	1 ks	700244Z	<b>390,00</b>	<b>471,90</b>
Baumit Odměrná nádoba <sup>1)</sup>	1 ks	700221Z	<b>180,00</b>	<b>217,80</b>
Svinovací metr 5 m <sup>1)</sup>	1 ks	700503Z	<b>85,00</b>	<b>102,90</b>
Sova z plastu <sup>1)</sup>	1 ks	700502Z	<b>1 200,00</b>	<b>1 452,00</b>
Paleta EUR	1 ks	700001Z	<b>350,00</b>	<b>423,50</b>
<b>NOVÉ</b> Paleta BAUMIT	1 ks	700008Z	<b>350,00</b>	<b>423,50</b>

Název služby, položky	balení	kód položky	cena v Kč bez DPH/ m <sup>2</sup>	cena v Kč vč. DPH/ m <sup>2</sup>	cena v Kč bez DPH/ bal.	cena v Kč vč. DPH/ bal.
Baumit ochranná fasádní síť s logem (254,8 m <sup>2</sup> /bal.) <sup>1)</sup>	1 ks	700501Z	<b>31,00</b>	<b>37,60</b>	<b>7 898,80</b>	<b>9 557,60</b>

Název služby, položky	kód položky	cena pronájmu v Kč bez DPH/ den	cena pronájmu v Kč vč. DPH/ den
<b>STROJNÍ ZAŘÍZENÍ A SERVIS</b>			
DUOMIX 2000 s úpravou pro lité potěry	940080	<b>1 500,00</b>	<b>1 815,00</b>
Dopravní zařízení F100, F140	940074	<b>1 200,00</b>	<b>1 452,00</b>
Kontinuální míchačka D30	940071	<b>600,00</b>	<b>726,00</b>
Kontinuální míchačka D40	940072	<b>250,00</b>	<b>302,50</b>
Vynášecí dopravník EDS	940073	<b>250,00</b>	<b>302,50</b>
Malťová hadice průměr 35 mm, 10 bm	940076	<b>100,00</b>	<b>121,00</b>
Dopravní hadice průměr 40 mm, 12,5 bm	940077	<b>70,00</b>	<b>84,70</b>
Rozběhové relé pro m3E, G4	940078	<b>100,00</b>	<b>121,00</b>
Vodní pumpa	940079	<b>200,00</b>	<b>242,00</b>

Název služby, položky	kód položky	cena v Kč bez DPH/ ks	cena v Kč vč. DPH/ ks
<b>SPOTŘEBNÍ MATERIÁL</b>			
Rotor + stator Twister D 6-3 (G4, mšE, DUOMIX 2000)	930153Z	<b>3 000,00</b>	<b>3 630,00</b>
Rotor + stator m-tec Estrych star (FESMP)	930158Z	<b>11 700,00</b>	<b>14 157,00</b>
Rotor + stator U45/7 (DUOMIX 2000 s úpravou pro lité potěry)	930159Z	<b>8 000,00</b>	<b>9 680,00</b>
Míchací hřídel (D30, D40)	930160Z	<b>3 400,00</b>	<b>4 114,00</b>
Podávací hřídel (D30, D40)	930161Z	<b>4 200,00</b>	<b>5 082,00</b>

Název služby, položky	kód položky	cena v Kč bez DPH/ hod.	cena v Kč vč. DPH/ hod.
Služby servisního technika – práce	940031	<b>800,00</b>	<b>968,00</b>
Služby servisního technika – čekací doba/ prostoje	940032	<b>800,00</b>	<b>968,00</b>

Název služby, položky	kód položky	cena v Kč bez DPH/ km	cena v Kč vč. DPH/ km
Služby servisního technika – cestovné	940021	<b>27,00</b>	<b>32,70</b>

<sup>1)</sup> Dodací termín dle dohody

# PODMÍNKY PRO DODÁVKY PASTOVITÝCH HMOT

## PŘÍPLATKY ZA BAREVNÝ ODSTÍN OMÍTEK A BAREV

Vzorník Baumit Life	koncová čísla 4 až 9	koncové číslo 3	koncové číslo 2	koncové číslo 1
Fasádní barvy	bez příplatku	48 Kč/l	96 Kč/l*	192 Kč/l
Pastovité omítky	bez příplatku	5 Kč/kg	8 Kč/kg	30 Kč/kg

\* U odstínů č. 0512, 0522 a 0612 činí příplatek 192 Kč/l bez DPH.

Odstíny s koncovým číslem „1“ přísluší výhradně barvě Baumit PuraColor a omítce Baumit PuraTop. Kolekce odstínů Baumit Shades of White je bez příplatků za barevný odstín.

**MOZAIKOVÉ OMÍTKY** dle vzorníku Baumit Mosaik Life - Essential & Nature Line jsou dodávány za jednotnou cenu bez příplatku. Za ostatní odstíny mozaikových omítek řady Essential Line, kde je na žádost individualizovaný poměr mísení kameniva, je účtován poplatek 20 Kč/kg bez DPH. U řady Natural Line nelze poměr mísení kameniva individualizovat.

**Baumit BioKalkColor** – pro objednávky definovaných odstínů dle vzorníku Life s výjimkou základní báze je účtován poplatek 7 Kč/ l bez DPH.

Objednávka **zvláštních odstínů** fasádních omítek a barev, tj. neshodných odstínů se vzorníkem Baumit Life, se musí odkazovat na konkrétní cenovou nabídku.

## SPOTŘEBA

Hodnoty spotřeby uvedené v ceníku platí pro „ideální“ m<sup>2</sup> jemného, hladkého a svislého podkladu. Spotřeba též souvisí se specifickými vlastnostmi podkladu, např. nasákavostí, hrubostí, členitostí apod. Při přesně vykázané ploše podkladu, včetně odečtení otvorů a započítání ostění, doporučujeme uvažovat zvýšenou spotřebu, a to obvykle o 5–15 % dle druhu podkladu. Výrazně vyšší spotřeba svědčí o nesprávném nanášení a může mít za následek vznik mikrotrhlín.

## BAREVNÁ SHODA U OBJEDNÁVEK A DOOBJEDNÁVEK

Barevná totožnost je zaručena pouze v rámci jedné výrobní šarže. Při dodatečných objednávkách může dojít k drobným odchylkám mezi dřívě a dodatečně dodaným produktem. K dosažení co nejvyšší barevné shody je nutno při doobjednávkách (pouze v průběhu jedné stavební sezóny) uvést vždy číslo šarže (13místný kód s předponou VP..) uvedené na balení. Protože u předkládaných vzorků a následně dodávaných pastovitých omítek nelze vždy zaručit naprosto shodné podmínky zpracování a zrání, není ani možné považovat jejich případný mírný barevný rozdíl za závadu. Vzorek předkládaný na desce není určen k technickým zkouškám a nemůže sloužit jako srovnávací vzorek na stavbě.

## TMAVÉ A SYTÉ ODSTÍNY NA ZATEPLOVACÍCH SYSTÉMECH

Na základě nejnovějších poznatků vědy a techniky a používání pigmentů nové generace přechází společnost Baumit při posuzování vhodnosti omítek a barev Baumit Life pro zateplovací systémy ke sledování koeficientu světelné odrazivosti LRV (Light Reflectance Value)/ HBW.

- 1) V prémiových výrobcích Baumit PuraTop, Baumit StarTop, Baumit PuraColor, Baumit StarColor mohou být na ETICS použity všechny odstíny bez omezení.
- 2) Ostatní omítky a barvy probarvené do odstínu Baumit Life s hodnotou LRV < 20 je možné na zateplovacích systémech používat pouze se zesílenou stěrkovou vrstvou (Baumit StarContact, případně Baumit openContact tl. ≥ 5 mm nebo Baumit PowerFlex tl. 3–4 mm). V přehledném vzorníku aktuálně platného Katalogu jsou tyto odstíny označeny ▲.
- 3) Barevné odstíny Baumit Life s hodnotou LRV ≥ 20 je možné používat na zateplovacích systémech bez jakýchkoliv omezení.

Použití jiných povrchových úprav, u kterých není známa hodnota LRV (HBW) doporučujeme konzultovat s naším zákaznickým centrem.

## PROBARVENÉ ZÁKLADNÍ NÁTĚRY

Vzhledem k možnosti prosvitání podkladu u některých omítek Baumit MosaikTop, Baumit PuraTop v odstínech s koncovým číslem 1 a omítek s rýhovanou strukturou doporučujeme pod tyto omítky použít příslušně probarvený základní nátěr podle vzorníku Baumit Life. Pro takto barvené základní nátěry se účtuje příplatek 6 Kč/kg bez DPH.

K vybraným základním nátěrům Baumit CrystalActivator (01 P až 10 P) a Baumit UniPrimer (01 P až 10 P) není účtován příplatek za barevný odstín.

## ZVÝŠENÁ BIOCIDNÍ OCHRANA (PROTIPLÍŠŇOVÁ ÚPRAVA)

Pro snížení rizika biologického napadení mikroorganismy doporučujeme pro běžné fasádní plochy používat standardně dodávané omítky, které jsou vybaveny základní protiplísnovou úpravou (bez příplatku). Pro plochy výrazně ohrožené biologickým napadením (zejména severně orientované, zastíněné plochy ve vlhkém prostředí apod.) doporučujeme individuálně objednat zvýšenou protiplísnovou ochranu za příplatek 4 Kč/kg bez DPH u pastovitých omítek a 10 Kč/l bez DPH u fasádních barev. Na zvláštní přání lze dodat omítky Baumit SilikonTop, Baumit SilikatTop a Baumit GranoporTop bez obsahu biocidů. Dodací termín a lhůta po dohodě. Na objednávku je nutné výslovně uvést „Bez biocidů“.

## PŘÍPLATEK ZA EXPRESNÍ SLUŽBU

Cena zboží dodaného v režimu 120 minut bude účtována s příplatkem 6 Kč/ kg bez DPH u pastovitých omítek a 18 Kč/ l bez DPH u fasádních barev.

## BAREVNÁ VĚRNOST

Výsledný barevný odstín aplikovaného výrobku se může odlišovat od předlohy ve vzorníku. Barevný odstín je ovlivněn technikou tisku, rozdílným materiálem produktu a tiskové barvy, strukturou a savostí podkladu, teplotou během vysychání a světelnými podmínkami, neboť stejný odstín může být na odlišných strukturách a za rozdílných světelných podmínkách vnímán rozdílně.

## SLEVY

Na výše uvedené příplatky se nevztahují slevy.

## ZÁKLADNÍ POŽADAVKY PRO UMÍSTĚNÍ SILA NA STAVENIŠTI

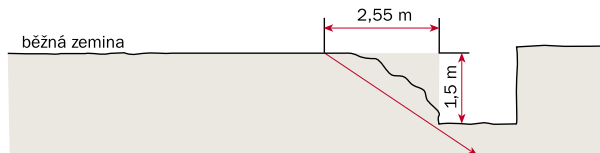
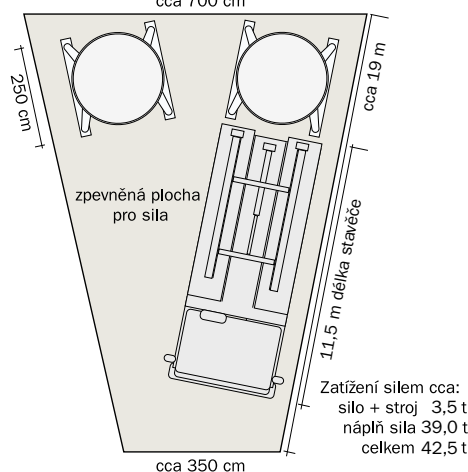
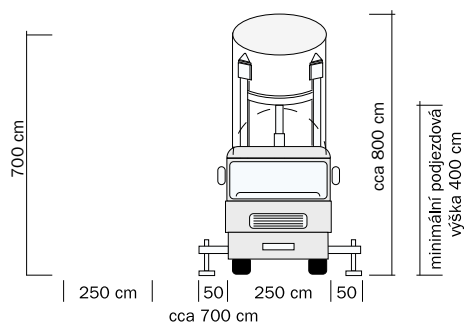
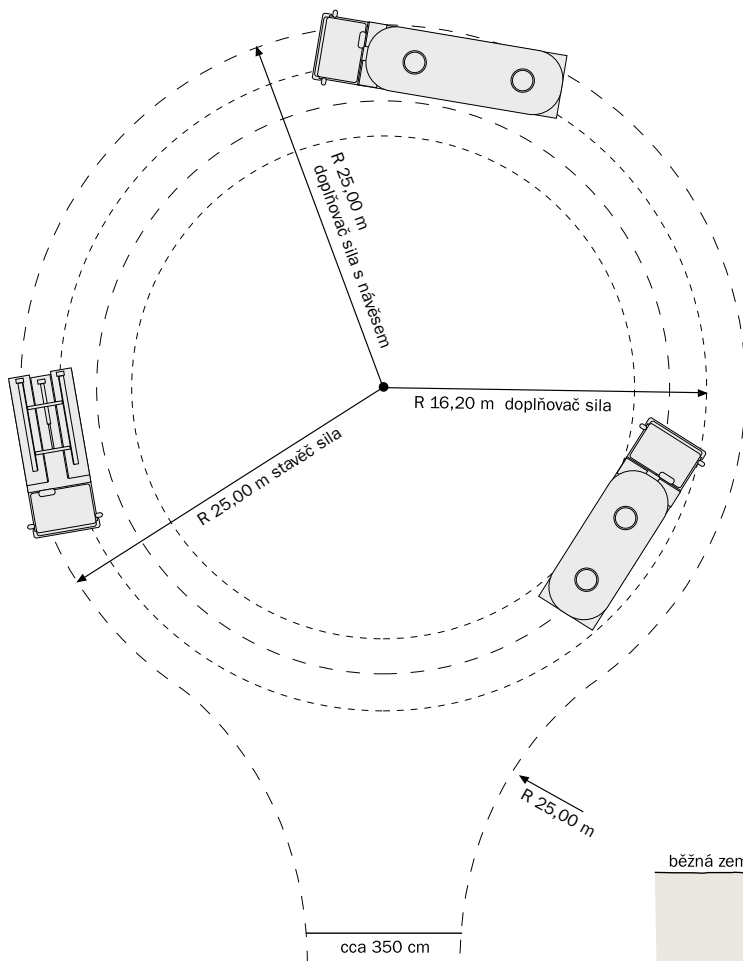

orientačně:  
hloubka výkopu x 1,7 = min. odstupová vzdálenost  
roznášecí úhel  
obvykle 30 - 40°  
(podle druhu zeminy)

příklad:  
hloubka výkopu 1,5 x 1,7 = 2,55 min. vzdálenost od okraje

**Plochu pro umístění mobilního sila a přístupovou cestu zabezpečuje kupující, který je též odpovědný za jejich vhodnost, únosnost a bezpečnost.**

## INFORMACE K PŘIHOJENÍ STROJŮ

typ stroje	přívodka	3. fázové jistění	charakterist. jističe	přívodní kabel CGSG/CGTG	přívod vody	výkon kW
<b>D30</b>	16A/400V	16A	B/C	5Cx2,5	3/4"	4,5
<b>D40</b>	16A/400V	16A	B/C	5Cx2,5	3/4"	4,5
<b>G4</b>	32A/400V	25A/32A	C	5Cx4,0	3/4"	8,5
<b>Duomix 2000</b>	32A/400V	25A/32A	C	5Cx4,0	3/4"	8,5
<b>F100</b>	16A/400V	20A/25A	C	5Cx4,0	-	6,5
<b>F140</b>	32A/400V	25A/32A	C	5Cx4,0	-	7,5
<b>SMP-FE</b>	32A/400V	32A	C	5Cx4,0	1"	10,5
<b>EDS</b>	16A/400V	16A	B/C	5Cx2,5	-	4,5

Na staveništi musí být zajištěna vodovodní přípojka s konstantním tlakem minimálně 2,5 bary a tlakovou hadicí 3/4", odpovídající ČSN EN 1008. Pohyblivé přívody k pronajatým MS/STZ musí být provedeny kabely s pryžovou izolací (H07RN-F) o průměru 5 x 4 mm a ukončeny zásuvkou typu CEE (pětipól 6 hod).

Pohyblivé přívody stroje musí být zapojeny ve staveništním rozvaděči, který je vybaven proudovým chráničem s vypínacím proudem max. 30 mA.

Elektrické jistění upřesní pronajímatel dle typu stroje.

Pohyblivé kabely musí být chráněny proti mechanickému poškození dle ČSN 340350-2.

Bez vědomí pronajímatele se nesmí zasahovat do elektroinstalace stroje.

Drobnou údržbu a čištění stroje se smí provádět pouze na stroji odpojeném od zdroje elektrické energie.

Na MS/STZ jsou prováděny pravidelné revize dle ČSN 331500. Nájemce je povinen odpovědným pracovníkům pronajímatele tyto revize na staveništi umožnit.

Na staveništi musí být zajištěna ochrana před bleskem dle ČSN 62305-1 - 4.

Obsluha musí dodržovat předpisy o zacházení s elektrickým zařízením dle ČSN 50110-1.

## 1. Všeobecná ustanovení

- 1.1. Obchod se stavebními materiály, stavebním příslušenstvím a s výrobky stavební chemie je obchodní společností BAUMIT, spol. s r.o. (dále v textu prodávající) uskutečňován na základě písemně uzavřených kupních smluv (dále v textu KS), ve výjimečných případech na základě kupujícím předložených a prodávajícím písemně potvrzených objednávek. Kupující prohlašuje a podpisem KS či vlastním objednáním zboží potvrzuje, že se s těmito Všeobecnými prodejními a dodacími podmínkami (dále v textu VPDP) seznámil, plně s nimi souhlasí a zavazuje se k jejich dodržování.
- 1.2. Tyto VPDP jsou nedílnou součástí veškerých KS uzavíraných mezi prodávajícím a kupujícím (fyzická či právnická osoba jednající v rámci své podnikatelské činnosti nebo v rámci samostatného výkonu svého povolání), jejichž předmětem je prodej výrobků a služeb distribuovaných prodávajícím v rámci jeho podnikatelské činnosti. Tyto VPDP neupravují vztahy vzniklé z obchodu uzavřených prostřednictvím internetového obchodu provozovaného prodávajícím.
- 1.3. V ostatním platí ustanovení zákona č. 89/2012 Sb., Občanského zákoníku ČR, ve znění pozdějších předpisů (dále v textu OZ), a písemně uzavřené KS. Ujednání KS mají přednost před ustanoveními těchto VPDP.
- 1.4. Proávající se při výkonu své podnikatelské činnosti řídí a dodržuje právní řád ČR, stejně tak jako normy přijaté Evropskou unií, zejména směrnice týkající se ochrany a zpracování osobních údajů (GDPR). Pravidla ochrany a zpracování osobních údajů jsou zveřejněna a plně dostupná na webových stránkách prodávajícího, na [www.baumit.cz/informace-o-ochrane-osobnich-udaju](http://www.baumit.cz/informace-o-ochrane-osobnich-udaju).

## 2. Objednávání zboží a uzavření kupní smlouvy

- 2.1. Zboží je kupujícím objednáno písemnou objednávkou, prokazatelným způsobem doručenou prodávajícímu, jedním z následujících způsobů doručení: elektronickou poštou, doporučeným dopisem nebo osobně. Veškeré objednávky doručené prodávajícímu jsou ze strany kupujícího závazné. Bezprostředně po obdržení objednávky činí prodávající kroky k zajištění jejich plnění. Zruší-li kupující objednávku, je povinen nahradit prodávajícímu tímto případně způsobenou újmu.
- 2.2. Proávající doručení objednávky kupujícímu odpovídajícím způsobem potvrdí. Objedávka musí obsahovat přesnou specifikaci zboží, jeho množství vyjádřené v ucelených baleních (pytle, kbelky, ks apod.), návrh lhůty dodání, přesné místo a způsob dodání. Objedávka neobsahuje tyto údaje, či objednávka prodávajícím neprotvrzená, nezavazuje prodávajícího k plnění. Neodpovídají-li údaje uvedené v objednávce podmínkám sjednaným v písemně uzavřené KS, k odchylným podmínkám uvedeným v objednávce se nepřihlíží a postupuje se dle podmínek sjednaných v písemně uzavřené KS.
- 2.3. Barevná totožnost prodávajícím dodávaného zboží je zaručena pouze v rámci jedné výrobní šarže. Při dodatečných objednávkách může dojít k drobným odchylkám mezi dřívě a dodatečně dodaným zbožím. K dosažení co nejvyšší barevné shody je nutno při dodatečných objednávkách (pouze v průběhu jedné stavební sezóny) uvést vždy číslo výrobní šarže původně objednaného a kupujícím dodaného zboží. Pro zboží nebo jeho části, které je či může být vyráběno ve více výrobních závodech se shodnými technickými vlastnostmi a jakostními parametry (viz technické listy příslušných výrobků prodávajícího), je prodávajícímu vyhrazeno právo dodávat zboží z libovolného výrobního závodu.
- 2.4. Přijetí jakékoliv nabídky kupujícím ve formě odpovědi s dodatkem či odchylkou ve smyslu § 1740 odst. 3 OZ se vylučuje.
- 2.5. Před uzavřením KS při použití komunikačního prostředku, uzavření KS na dálku, sdělí prodávající kupujícímu před potvrzením jeho objednávky ve smyslu ust. § 1820 OZ zejména náklady na prostředek komunikace, údaj o případné povinnosti zaplatit zálohu, dobu, po kterou jej bude KS zavazovat, údaj o ceně, údaje o daních, poplatcích a nákladech na dodání zboží, podmínky práva na odstoupení od smlouvy a náklady spojené s vrácením zboží, údaj o existenci, způsobu a podmínkách mimosoudního vyřizování stížností apod.

## 3. Místo a doba dodání – převzetí zboží

- 3.1. Obecným místem dodání zboží, není-li níže uvedeno či stranami ujednáno jinak, jsou sklady prodávajícího, tj. místo určené prodávajícím v KS nebo v potvrzení objednávky kupujícímu, kde zboží připravené k odběru bude na náklady prodávajícího naloženo na dopravní prostředek kupujícího. Kupující je povinen na tomto místě převzít zboží do 7 kalendářních dnů od vyzvání k odběru. Neučiní-li tak, je prodávající oprávněn kupujícímu vyúčtovat cenu nepřevzatého zboží a kupující je povinen uhradit takto vyúčtovanou kupní cenu. Současně se sjednává ve prospěch prodávajícího skladné ve výši 190 Kč/paletové místo a den. Po uplynutí expirační doby bude neoděbrané zboží ekologicky zlikvidováno na náklady kupujícího.
- 3.2. Kupující je při převzetí zboží povinen zkontrolovat správnost a úplnost dodávky. Zjištěné nedostatky v druhu, množství a kvalitě je povinen okamžitě vyznačit na dodacích listech a neprodleně, nejpozději následující pracovní den po převzetí zboží, je oznámí prodávajícímu.
- 3.3. Pověřil-li kupující převzetím zboží v místě dodání třetí osobu, musí tato předložit prodávajícímu na vyzvání plnou moc nebo jiným věrohodným způsobem prokázat, že je oprávněnou osobou k převzetí zboží. Nedostatek zmocnění takové osoby může vyvolat prodlení kupujícího s převzetím zboží. Náklady tímto prodlením vyvolané jdou k tíži kupujícího.
- 3.4. Závazek prodávajícího dodat zboží kupujícímu je také splněn jeho předáním prvnímu dopravci (nejbližšímu, nejvhodnějšímu) k přepravě zboží do místa dodání určeného kupujícím v objednávce či jiné přepravní dispozici, a to včetně všech dokladů nutných k převzetí zboží kupujícím (dodací listy). Dopravce zajišťující přepravu zboží může být určen kupujícím v objednávce zboží doručené prodávajícímu. Odpovědnost za dodání zboží dle přepravní dispozice kupujícího nese kupující, příp. dopravce. Náklady spojené s přepravou zboží v plné výši hradí kupující. Je-li však předmětem jednotlivé přepravy zboží v účtované hodnotě 50 000 Kč bez DPH a více, resp. je jím ucelená dodávka volně ložené či balené zboží o hmotnosti cca 20 tun (ucelená plně vytižená vozová jednotka – kamion), bude toto zboží přepraveno na náklady prodávajícího na jedno libovolné dopravně přístupné místo v ČR dle dispozice kupujícího.
- 3.5. Zajišťuje-li přepravu zboží na místo určení dle dispozice kupujícího obsažených v objednávce či jiné písemné přepravní dispozici prodávající, je kupující povinen zajistit převzetí a složení zboží oprávněnou osobou (osoba určená přepravní dispozicí) v místě dodání a bez zbytečných průtahů. Neurčí-li kupující v objednávce osobu oprávněnou k převzetí zboží, vychází prodávající z předpokladu, že osoba přebírající zboží v místě dodání je osobou oprávněnou, příp. je prodávající oprávněn zboží v místě dodání nepředat. Náklady spojené s náhradním doručením jdou plně k tíži kupujícího. Dojde-li ke zdržení předání a převzetí zboží z důvodů překážek stojících na straně kupujícího, je prodávající oprávněn za každou započatou hodinu svého čekání na splnění závazku kupujícího převzít a složit zboží v místě dodání účtovat smluvní pokutu ve výši 850 Kč u dodávky volně ložené směsi, resp. 650 Kč u ostatních druhů zboží. Dle požadavku kupujícího může prodávající na náklady kupujícího zajistit speciální dopravní prostředek, usnadňující manipulaci se zbožím (hydraulická ruka, hydraulické čelo). Příplatek za dopravu vozidlem s hydraulickou rukou je do 30 km paušálně 1500 Kč, při větší vzdálenosti je účtován příplatek 50 Kč/km. Za vozidlo s hydraulickým čelem je účtován příplatek 1000 Kč.

- 3.6. Prodej a dodávky zboží jsou ze strany prodávajícího uskutečňovány výhradně v pracovních dnech, se zohledněním omezení dle obecně platné legislativy, a mimo období celozávodní dovolené.
- 3.7. Sjednané dodací lhůty platí s výhradou nepředvídatelných překážek na straně prodávajícího (vyšší moc).

## 4. Obaly zboží a palety

- 4.1. Zboží je dle druhu a počtu baleno a dodáváno ve vhodných obalech, zejména v papírových pytlích, plastických kbelících, svazcích, kartonech, kartuších, kanystrech, sudech, fólii, ale i jako volně ložené v mobilních silech a na paletách. Proávající používá dřevěné palety EUR a Baumit 1200 x 800 mm (dále společně jen palety).
- 4.2. Proávající si vyhrazuje právo při případném změně názvu výrobku dodávat tento po přechodnou dobu v jiném vhodném obalu. Grafické vyobrazení výrobků v ceníku prodávajícího má pouze informativní charakter.
- 4.3. Proávající prohlašuje, že řádně plní své povinnosti zajišťovat zpětný odběr a využití odpadu z obalů zapojením se do Systému sdruženého plnění EKO-KOM podle § 13 odst. 1 písm. c) zákona o obalech pod klíčovými číslem EK-F06020412.
- 4.4. Případné reklamace kvality dodaných palet jsou možné pouze při převzetí zboží dodávaného na těchto paletách kupujícímu, a to přesným vyznačením zjištěných nedostatků na dodacích listech a neprodleným oznámením této skutečnosti prodávajícímu. Na pozdější reklamace nebude brán zřetel.
- 4.5. Proávající nepřijme zpět na sklad palety, které vykazují jednu nebo více z uvedených závad:
  - a) Jeden nebo více z přířezů nebo svlaků chybí, je šikmo nebo napříč v celé šířce zlomený. Paleta bude přijata, je-li přířez nebo svlak jen nalomý nebo roztržený po délce.
  - b) Krajní přířezy ložné nebo opěrné podlahy jsou odštipnuty tak, že je vidět na jednom přířezu dva a více, nebo na více než dvou přířezech po jednom a více šroubových hřebíků. Paleta bude přijata, jsou-li šroubové hřebíky na prostředních nebo příčných přířezech viditelné v důsledku odštipnutí. Horní hrany přířezů opěrné (spodní) podlahy a 4 rohové hrany musí být opatřeny zkosením. Chybí-li zkosení, nebude paleta přijata.
  - c) Jeden nebo více špalíků chybí, je zlomený nebo odštipnutý tak, že je viditelný více než jeden šroubový hřebík. Paleta bude přijata, jsou-li špalíky potočeny nebo posunuty, ale přesto s přířezy pevně spojeny, není-li větší rozměr překročen o více než 1 cm.
  - d) Identifikační značky chybí nebo jsou nečitelné. Na paletě Baumit chybí jedno nebo více vypálených log společnosti Baumit, spol. s r.o., která jsou umístěna na čtyřech krajních špalících na delších stranách palet. Chybí kontrolní skoba umístěná na jednom ze středových špalíků. Na paletě EUR se nacházejí méně než dva vypálené znaky na krajních špalících (EPAL, EUR). Chybí kontrolní skoba umístěná na jednom ze středových špalíků. Požadavky na palety EUR stanovuje norma UIC 435-2.
  - e) K opravě byly použity zjevně nepřijatelné díly (např. příliš slabé, úzké, krátké přířezy, svlaky nebo špalíky ve srovnání s originálními).
  - f) Je zřejmý špatný celkový stav palety a zjevně:
    - paleta obsahuje zpuchřelé a smlhité prvky nebo odštipnuté prvky na více přířezech, svlačích nebo špalících, nebo je narušena celková pevnost a stabilita palety,
    - paleta je znečištěná (zboží se znečistilo, převezmel od palety v ni obsažené látky nebo pachy),
    - je paleta, v rozporu s platnou normou, nevrátne označena (např. barvou).
  - g) Více informací k vrácení palet najdete na tomto odkazu: [Baumit palety](#).
- 4.6. Palety, které prodávající z důvodů uvedených v bodě 4.5. nepřijme, uskladní po dobu max. 10 dnů a vyzve kupujícího k jejich odvozu. Nevyzvedne-li kupující nepřijaté palety do 10 dnů od doručení výzvy, budou tyto palety prodávajícím na náklady kupujícího ekologicky zlikvidovány.
- 4.7. Proávající na své náklady zajistí na základě písemného vyzvání kupujícího odvoz palet bez zjevných vad, specifikovaných v článku 4.5., z konkrétního skladu v ucelených jednotkách min. 200 ks roztržiděných na palety EUR a palety Baumit. Objednat svoz palet je možné pouze se současným objednáním ucelené kamionové dodávky na dané prodejní místo. V jiném případě nebude objednávka na svoz palet akceptována.

## 5. Ceny zboží, obalů a palet a manipulační příplatky

- 5.1. Ceny zboží jsou určeny cenovým listem (ceníkem) prodávajícího platným v době přijetí řádné písemné objednávky kupujícího dle čl. 2 těchto VPDP. Aktuální znění cenového listu (ceníku) prodávajícího je zveřejněno na [www.baumit.cz](http://www.baumit.cz). V případě nejasností nebo změny sazby DPH platí jednotkové ceny zboží uvedené bez DPH.
- 5.2. Případné slevy z ceny (např. velkoobchodní slevy či objektové), poskytnuté prodávajícím kupujícímu, se nevztahují na palety, smluvní pokuty a všechny položky uvedené v části Zákaznický servis, tj. mj. na příplatky za barevné odstíny a zvýšenou biocidní úpravu, manipulační příplatky, poplatky, služby, vzorky, vzorníky, pronájmy, strojní zařízení, příslušenství k strojním zařízení, spotřební materiál, pracovní oblečení, montážní přípravky, atd. Poskytnutí slevy z ceny (např. objektové, akční či jinak zvýhodněné ceny) kupujícímu není povinností prodávajícího a její poskytnutí není právně vymahatelné. Poskytnutí slevy bude ze strany prodávajícího potvrzeno kupujícímu písemně předem. Chce-li kupující využít nabídnuté slevy z ceny, je povinen do objednávky uvést odkaz na takovéto potvrzení ceny. V případě neuvedení tohoto odkazu nebude kupujícímu sleva z ceny poskytnuta.
- 5.3. Při dodávce zboží na paletách je kupujícímu účtována cena za paletu dle aktuálně platného cenového listu (ceníku) prodávajícího. Palety jsou přijímány prodávajícím pouze původní, nepoškozené a neznečištěné. Proávající vykupuje palety ve lhůtě 180 dní od data jejich dodání kupujícímu. Zpět jsou vykupovány prodávajícím jen palety bez zjevných vad, specifikovaných v článku 4. Na vrácené palety vystaví prodávající kupujícímu opravný daňový doklad s oběhovou srazkou 50 Kč/ks.
- 5.4. V případě vlastního odběru fasádních a jiných izolačních desek (případně dodávky z prodejního skladu na žádost kupujícího) může být kupujícímu účtován manipulační příplatek, případně i dopravní náklady na místo určení projednané s kupujícím.

## 6. Platební podmínky

- 6.1. Objednané zboží je kupujícímu dodáváno až po jeho úplném zaplacení, není-li v KS ujednáno jinak.
- 6.2. Je-li zaplacení kupní ceny sjednáno proti vydanému daňovému dokladu, zavazuje se kupující svým závazek zaplacení celé kupní ceny splnit ve lhůtě splatnosti. Dnem zaplacení je den příslušný příslušné částky ve prospěch účtu prodávajícího.
- 6.3. Nesplní-li kupující svůj závazek řádného a včasného zaplacení kupní ceny či jiných plateb prodávajícím účtovaných, je prodávající oprávněn požadovat jednorázovou smluvní pokutu ve výši 20 % z vyúčtované a nezaplacené kupní ceny či jiné platby nebo jejich nezaplacených částí. Zároveň je stranami ve prospěch prodávajícího sjednaný úrok z prodlení ve výši 0,05 % dlužné částky denně. Vyúčtované smluvní pokuty, náklady s uchovávaním zboží, úroky z prodlení, jakož i náklady spojené se soudním vymáháním dlužných částek jsou splatné do 14 dnů.

6. 4. Vlastnické právo k prodávánému zboží nabývá kupující až okamžikem úplného zaplacení celé kupní ceny a splněním všech případných dalších nároků prodávajícího vůči kupujícímu (např. zaplacení vyúčtovaných nákladů spojených s uchováním zboží, smluvních pokut, úroků z prodlení apod.). Odchylně od ustanovení § 2133 OZ se sjednává, že právo prodávajícího od smlouvy odstoupit a požadovat vrácení věci zakládá jakékoliv prodlení kupujícího s úhradou kupní ceny, včetně prodlení s úhradou splátky kupní ceny nepřesahující desetinu kupní ceny.
6. 5. V případě prodlení kupujícího s plněním svých závazků je prodávající také oprávněn omezit či zcela zastavit další prodej a dodávky zboží kupujícímu, popř. již dodané zboží na náklady kupujícího převzít zpět do své dispozice. Zároveň se prodávající a kupující dohodli, že pokud kupující nezaplacené zboží prodá či jinak převede vlastnické právo na třetí osobu, kupující tímto postupuje a již nepostoupil prodávajícímu bez dalšího takto vzniklou pohledávku za danou třetí osobou, a to až do výše svého dlužného plnění vůči prodávajícímu. Proávající pak tuto skutečnost oznámí třetí osobě písemným oznámením o postoupení pohledávky, s čímž kupující bez výhrady souhlasí, a vyzve ji k uspokojení takto postoupené pohledávky za ním.
6. 6. Neplní-li kupující řádně a včas své závazky, je prodávající také oprávněn odstoupit od KS či jiných smluv s kupujícím uzavřených. V takovém případě zůstávají nároky prodávajícího na zaplacení všech pohledávek (nedoplatky na kupní ceně, smluvní pokuty, všechny poplatky účtované v souladu s tímto VPDP, jako např. náklady s uchováním zboží, úroky z prodlení, náklady spojené s mimosoudním a soudním vymáháním zaplacení dlužných částek), plně zachovány, a to včetně práva na náhradu škody, způsobené kupujícím.

## 7. Záruka za jakost, odpovědnost za vady zboží

7. 1. Proávající vydal písemně prohlášení o shodě a prohlášení o vlastnostech na všechny prodávané výrobky, pro které je to zákonem požadováno.
7. 2. Proávající odpovídá za jakost prodávávaného zboží (za sjednanou jakost se považují vlastnosti výrobků splňující požadavky příslušné technické dokumentace výrobce – technických norem, technických listů a technologických předpisů). Závazné technické parametry jsou uvedeny v prohlášeních o shodě, prohlášeních o vlastnostech a v technických listech platných v době dodávky. Obdobně prodávající odpovídá i za vady zboží.
7. 3. Podmínkou pro poskytnutí záruky je dodržení všech požadavků a parametrů uvedených v příslušné technické dokumentaci zboží a aplikace pracovníky prokazatelně zaškolenými pro příslušnou technologii.
7. 4. Nebezpečí vzniku škody na prodávávaném zboží přechází z prodávajícího na kupujícího převzetím zboží kupujícím nebo jím pověřenou osobou.
7. 5. Proávající neodpovídá za vady, poruchy, škody apod. způsobené použitím nevhodných materiálů, přístrojů či strojů, nevhodným statickým a technickým návrhem konstrukce, případně nesprávnou aplikací zboží, či jeho nevhodným použitím či skladováním.
7. 6. Proávající neodpovídá za škody, které kupujícímu vznikly neodborným zacházením se zbožím se zjevnou vadou, kterou kupující mohl a měl zjistit.
7. 7. Záruka za jakost a nárok na uplatnění práv z odpovědnosti za vady zboží zaniká i v případě, kdy se při dopravě, manipulaci a skladování kupující neřídí pokyny uvedenými v technických listech či pokyny prodávajícího, jako je např. povinnost skladování suchých maltových a omítkových směsí v suchých skladovacích prostorách, aby mj. nedošlo v zimním období při změně venkovní teploty k poškození skladovaných materiálů z kondenzovanou vzdušnou vlhkostí, a povinnost přepravovat a skladovat výrobky, které nejsou odolné vůči mrazu, při minimální teplotě +5 °C.
7. 8. Při výrobě prodávající používá přírodní suroviny, které svými vlastnostmi podstatným způsobem ovlivňují výslednou barevnost zboží. Drobné odchylky barevnosti zboží od vzorníku prodávajícího nebo mezi jednotlivými výrobními šaržemi nemohou být důvodem k reklamaci.
7. 9. Spotřeba suchých omítkových směsí se ve sporných případech stanovuje podle ČSN EN 1015-2, čl. 6. 2. 2.
7. 10. V případě neoprávněné uplatnění práv z odpovědnosti za vady zboží či jiných nároků má prodávající právo na náhradu veškerých vynaložených nákladů spojených s jejich řešením, např. také znalečné, náklady právního zastoupení, cestovné apod.

## 8. Zvláštní podmínky pro nájem STZ a dodávky volně ložených směsí

8. 1. Nájem mobilních sil, případně strojně technologického zařízení (dále v textu STZ) a poskytování souvisejících servisních služeb se uskutečňují na základě nájemních smluv (dále v textu NS) popřípadě rámcových nájemních smluv (dále v textu RNS) a potvrzení objektových dodávek (dále v textu POD), uzavřených s kupujícími/nájemci, kteří STZ použijí pouze a jediné k účelu, ke kterému jim byla dána do užívání a po dobu, kdy jsou k tomu NS, RNS/POD oprávněni.
8. 2. Použití typ mobilního sil na dodávky volně ložených suchých směsí je závislý na druhu dodávaného zboží a STZ. Při každém přistavení, doplnění, přemístění, výměně a odvozu mobilního sil se vyžaduje přítomnost odpovědného pracovníka kupujícího či jeho zmocněnce dle NS, RNS nebo POD.
8. 3. Plochu pro umístění mobilního sil a přístupovou cestu zabezpečuje kupující, který je též odpovědný za jejich vhodnost, únosnost a bezpečnost. Vjezdy, chodníky, poklapy, propustky apod. musí být v takovém stavu, aby je přepravní vozidla (souprava o celkové hmotnosti až 48 t) nemohla poškodit. Za případná poškození a škodu tím vzniklou odpovídá kupující. Po celou dobu umístění sil na stavbě je kupující povinen zajistit volný přístup dopravních prostředků k mobilnímu silu.
8. 4. V případě umístění mobilního sil na veřejných prostranstvích, komunikacích, chodnících, stejně jako vjezd nákladních vozidel do oblastí se zvláštním dopravním režimem, zajišťuje nezbytná povolení příslušných úřadů kupující.
8. 5. První dodávka zboží volně loženého materiálu v mobilním silu je obvykle realizovaná v množství 9, 12 nebo 20 tun, v návaznosti na druh materiálu, silu a přepravního prostředku. Další doplňování mobilního silu materiálem se uskutečňuje po cca 20–28 t. Poslední dodávku materiálu na stavbu lze dohodnout i v menším množství (od 10 t). Poskytnutí základní slevy z ceníkových cen u volně ložených směsí platí pro dodávky od min. 50 t jednoho druhu materiálu na jedno místo určení. Proávající je odpovědný za přistavení a odvoz sil, tj. po dobu, kdy je silo spojeno se zdvihačím zařízením vozidla. Po dobu umístění sil na staveništi či veřejném prostranství ručí za provoz silu a přidávaných zařízení kupující, který také zodpovídá za bezpečnost a vzniklé škody.
8. 6. Za přistavení silu na stavbu nebo za přemístění mobilního silu v rámci stavby na základě požadavků kupujícího je prodávající oprávněn účtovat poplatek 3 000 Kč. Při nepřevzetí/nepředání STZ na místě určení z důvodu překážek na straně kupujícího je prodávající oprávněn účtovat poplatek 3 000 Kč za každý takto marný odvoz i závoz STZ.
8. 7. Mobilní sila jsou po dobu obvyklou pro zpracování daného materiálu k dispozici zdarma (viz tabulka):

druh materiálu:	zdící malty	strojní omítky	potěr	litý potěr
obvyklá doba zpracování:	2 dny/t	1 den/t	1 den/2 t	1 den/ 10 t

Po uplynutí této doby si vyhražuje prodávající právo fakturovat poplatek ve výši 180 Kč/silo za každý započatý kalendářní den, resp. ve výši 500 Kč/silo se strojním vybavením pro lité potěry (SMP).

Nedojde-li u mobilního silu v průběhu dalších 10 kalendářních dnů po uplynutí doby obvyklé pro zpracování daného materiálu k jeho doplnění nebo vrácení, je prodávající oprávněn naložit s mobilním silem, včetně zbytkového materiálu, dle vlastního uvážení.

8. 8. Kupující je povinen:
  - pro umístění mobilního silu zajistit vodorovný, trvale únosný a pro dopravní prostředky prodávajícího trvale přístupný prostor v úrovni příjezdové komunikace,
  - zajistit potřebnou minimální únosnost plochy určené pro umístění mobilního silu, která musí odpovídat max. možnému zatížení, tj. součtu hmotností vlastního mobilního silu včetně strojního zařízení a obsahu silu a případných dalších nahodilých zatížení,
  - věnovat zvláštní pozornost výkopovým pracím prováděným v blízkosti mobilního silu a riziku podmáčení podloží,
  - zajistit příjezdovou komunikaci až na místo postavení silu vyhovující nápravovému tlaku 9 t s možností průjezdu nebo otočení vozidla,
  - věnovat zvláštní pozornost bezpečnému průjezdu a manipulacím pod silovým elektrickým vedením nebo v jeho těsné blízkosti,
  - v případě potřeby zajistit zejména vyprázdněná mobilní sila proti účinkům větru,
  - očistit před vrácením mobilní silu a vyčistit strojní zařízení od zbytků zatvrdlých i spykých materiálů a písečnou formou objednat odvoz u prodávajícího,
  - neprovádět s mobilním silem žádné manipulace,
  - případné poškození mobilního silu okamžitě sdělit prodávajícímu a poškozené silo dále nepoužívat,
  - nepřipustit smíšení různých druhů materiálů v mobilním silu, při pochybnostech ihned informovat prodávajícího,
  - zajistit doobjednávku materiálu tak, aby jeho doplňování probíhalo vždy do silu, ve kterém bude zbytek materiálu v množství alespoň plného kónusu silu.
8. 9. Kupující bere na vědomí, že při doplnění materiálu do zcela prázdného mobilního silu na základě jeho požadavku může dojít k technickému znehodnocení části doplňovaného materiálu. Na následné nároky kupujícího z tohoto plynoucí (vadnost zboží apod.) a reklamace nebude brán zřetel.
8. 10. Zrušení nebo odložení objednávky je možné nejpozději 24 hodin před uskutečněním dodávky. Při nepředání dodávky na místě určené z důvodů překážek na straně kupujícího je prodávající oprávněn účtovat dopravné ve výši 60 Kč za každý marný ujetý kilometr. Prostoje na staveništi způsobené překážkami na straně kupujícího (nepřipravená plocha pro umístění silu, neprůjezdná či nedostatečně únosná přístupová cesta, nedostatečně vyprázdněné silo před dalším doplněním materiálu apod. – viz výše) je prodávající oprávněn účtovat 850 Kč za každou započatou hodinu čekání.
8. 11. Mobilní sila a navazující STZ smějí obsluhovat výhradně řádně zaškolení pracovníci při dodržení všech obecně závazných norem a předpisů, zejména předpisů pro zajištění bezpečnosti a ochrany zdraví při práci. Je zakázáno jakékoliv neodborné zasahování do mobilních sil a příslušenství. Kupující odpovídá za ztrátu, poškození nebo zničení mobilních sil, STZ a dalšího předaného příslušenství od převzetí do jejich zpětného předání prodávajícímu.
8. 12. Zůstane-li po ukončení stavby v mobilním silu plnohodnotný zbytek nezpracovaného zboží, poskytne prodávající kupujícímu na toto převzaté zboží dobropis podle následujících zásad:
  - a) Je-li zůstatek v mobilním silu menší než 1 t, prodávající zbytkový materiál nedobropisuje.
  - b) Zbytkový materiál do 9 t (potěry), popř. do 12 t (ostatní materiály) dobropisuje prodávající v plné výši kupní ceny, avšak pouze tehdy, bylo-li na stavbě zpracováno alespoň předpokládané množství materiálu dle NS nebo POD.
  - c) Zůstane-li v mobilním silu více než 9 t (potěry), popř. více než 12 t (ostatní materiály), je prodávající oprávněn účtovat kupujícímu dodatečný manipulační poplatek ve výši 12 000 Kč. Proávající v tomto případě vystaví opravný daňový doklad v plné výši kupní ceny na 9 t (potěry), popř. na 12 t (ostatní materiály), bez přihlídnutí k faktickému vyššímu zbytkovému množství potěrů, popř. ostatních materiálů.
  - d) Dobropisovaná částka bude snížena o případnou smluvně přiznanou procentuální slevu za rychlou úhradu (tzv. skonto nebo inkaso).
8. 13. Minimální následná dodávka (dofuk) volně ložených zdících malt, omítek a potěrů je cca 20 t. Objedná-li kupující menší množství zboží než 20 t (s výjimkou posledního závozu zboží na stavbu viz bod 8. 5. ), uhradí prodávajícímu zvýšené dopravní náklady ve výši 400 Kč za každou tunu materiálu chybějící do minimální dodávky.

## 9. Společná závazná ustanovení

9. 1. Obě smluvní strany jsou povinny v rámci svých možností postupovat tak, aby minimalizovaly případné škody, ztráty či rizika, které mohou vyplynout z činnosti spojených s plněním smlouvy nebo z použití zboží.
9. 2. Ke všem výše uvedeným finančním částkám v Kč se připočítává DPH v zákonné výši.
9. 3. Není-li uvedeno jinak, cenové nabídky prodávajícího jsou informativní, nezávazné a nevyvolávají na straně kupujícího nárok na jakákoliv plnění. Tyto nabídky pouze po dobu jednoho měsíce od data jejich vypracování orientačně určují možnou výši ceny zboží požadovaného kupujícími. Proávající si vyhražuje právo své nabídky i v této době jednoho měsíce měnit nebo zcela odvolat. Takového cenové nabídky prodávajícího proto nejsou návrhem na uzavření smlouvy ve smyslu § 1731 a násl. OZ a nelze je přijmout podle § 1740 a násl. OZ a způsobit tak vznik závazku prodávajícího a uzavření smlouvy. Na základě cenové nabídky prodávajícího je kupující pouze oprávněn zahájit s prodávajícím jednání o uzavření písemné KS. Závazek prodávajícího vzniká výhradně písemným uzavřením KS či potvrzením objednávky kupujícího ve smyslu bodu 2.
9. 4. Kupující, který je spotřebitelem podle § 2 odst. 1 písm. a) zákona č. 634/1992 Sb., o ochraně spotřebitele, ve znění pozdějších předpisů a také dle ust. § 1810 a násl. OZ, tedy je fyzickou osobou nejednající v rámci své podnikatelské činnosti nebo v rámci samostatného výkonu svého povolání, má právo na vše uvedené v čl. 2. 5. těchto VPDP, tedy i na údaj o mimosoudním řešení sporu s prodávajícím - orgánem věcně příslušným k řešení takového sporu je Česká obchodní inspekce (Česká obchodní inspekce, Štěpánská 567/15, Praha 2, 120 00), jejíž internetové stránky jsou: <http://www.coi.cz>.
9. 5. Proávající je oprávněn tyto VPDP změnit a to zejména v nutném rozsahu vyvolaném změnou právních předpisů či z jiných závažných důvodů. Změna VPDP bude oznámena jejich zveřejněním na [www.baumit.cz](http://www.baumit.cz) a to nejméně 15 dnů před nabytím jejich účinnosti. Nevyužije-li kupující práva vypovědět smlouvu, platí, že s novým zněním VPDP souhlasí.
9. 6. Tyto VPDP ruší platnost a účinnost předchozích Všeobecných prodejních a dodacích podmínek prodávajícího a jsou platné od 1. 3. 2025. Případné obchodní podmínky kupujícího se vylučují a nebudou akceptovány.

Všeobecné prodejní a dodací podmínky obchodní společnosti BAUMIT, spol. s r.o., Průmyslová 1841, 250 01 Brandýs nad Labem, IČ: 48038296, DIČ: CZ48038296, zapsané v OR dne 03. 12. 1992, vedeném Městským soudem v Praze, v odd. C, vložka č. 15358.



**Baumit, spol. s r.o.**

Průmyslová 1841, 250 01 Brandýs nad Labem  
infolinka: 800 100 540  
e-mail: [info@baumit.cz](mailto:info@baumit.cz)  
[www.baumit.cz](http://www.baumit.cz)